

Bausatz EW 1 • Kit EW 1
Stavebnice EW 1 • Zestaw EW 1

Art.-Nr. / Item no. / Réf. / Art.-č. / Nr art.: 83434
 (DE) EW 15° links, Bausatz • (GB) left points kit 15
 (FR) EW 15° gauche, Kit • (CZ) EW 15° levá, stavebnice
 (PL) Rozjazd EW 15° lewy, Zestaw

Art.-Nr. / Item no. / Réf. / Art.-č. / Nr art.: 83435
 (DE) EW 15° rechts, Bausatz • (GB) right points kit 15°
 (FR) EW 15° droite, Kit • (CZ) EW 15° pravá, stavebnice
 (PL) Rozjazd EW 15° prawy, Zestaw

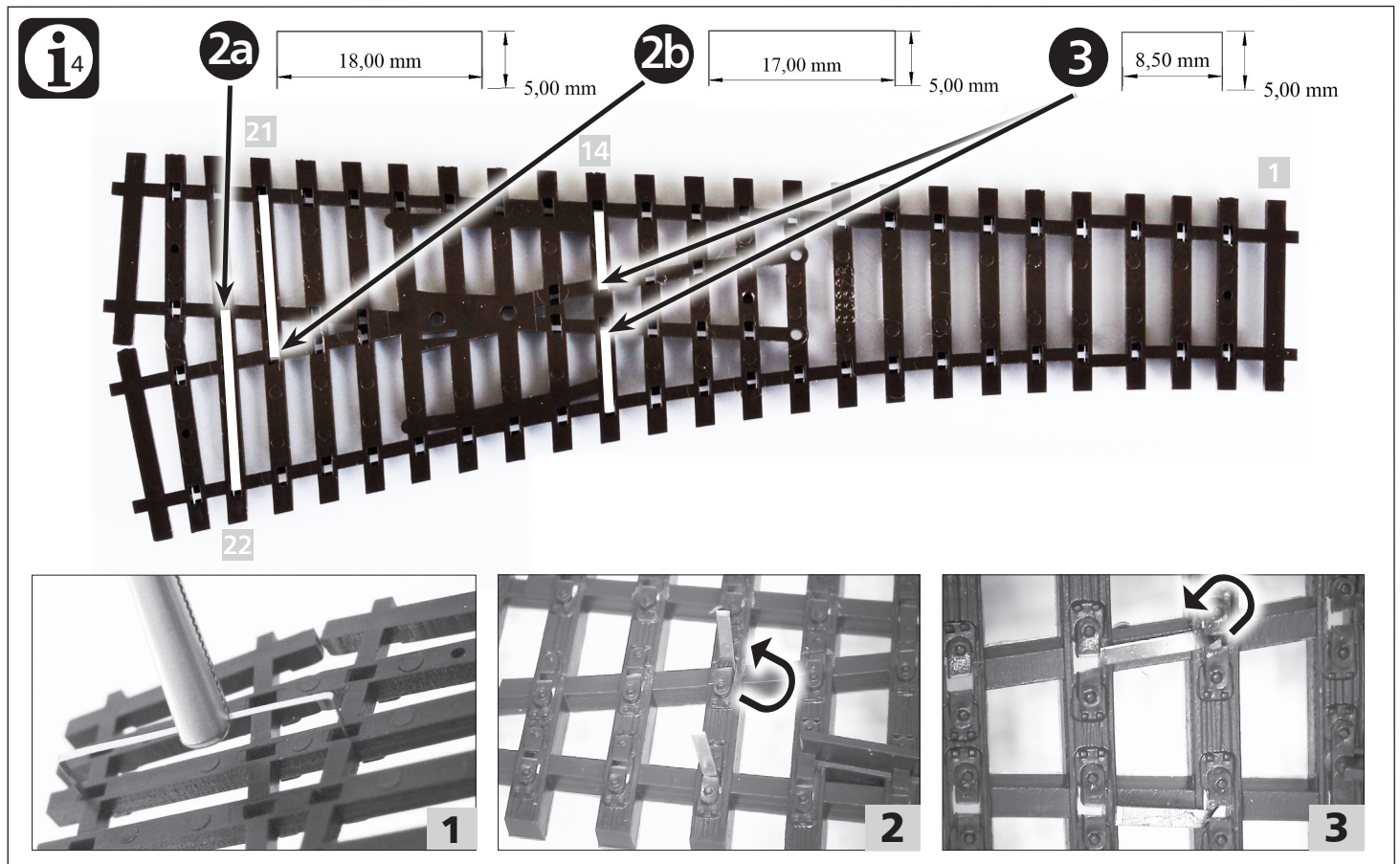

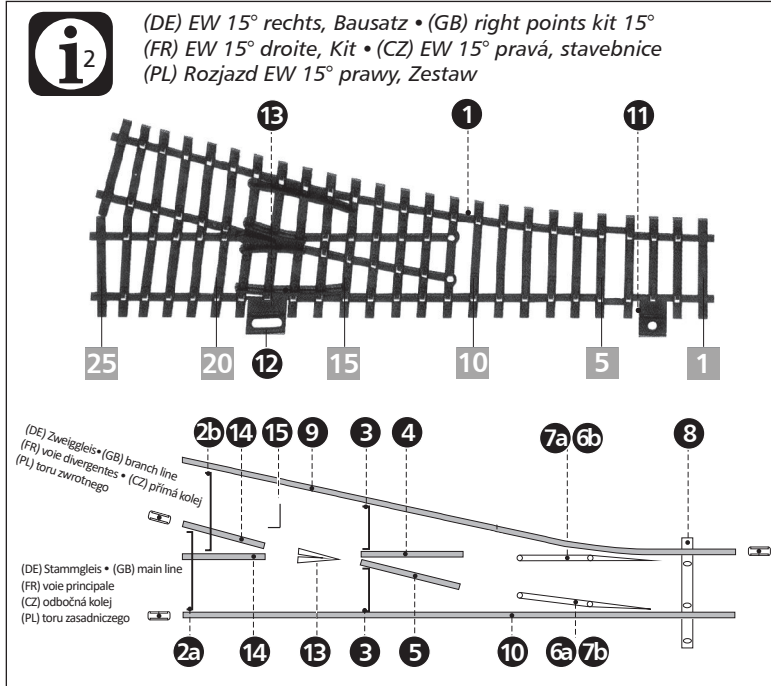
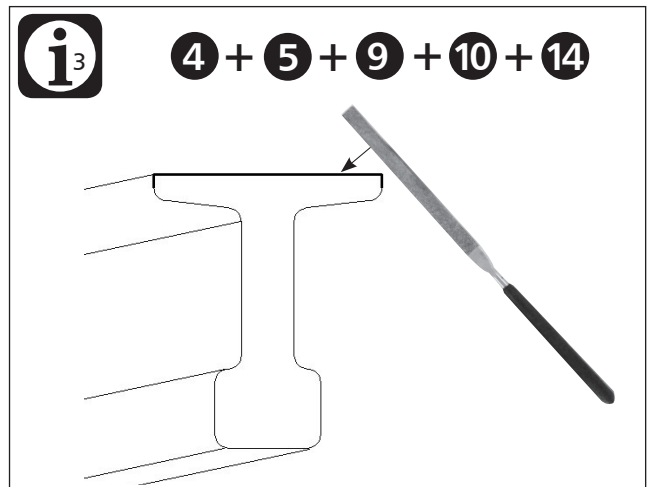
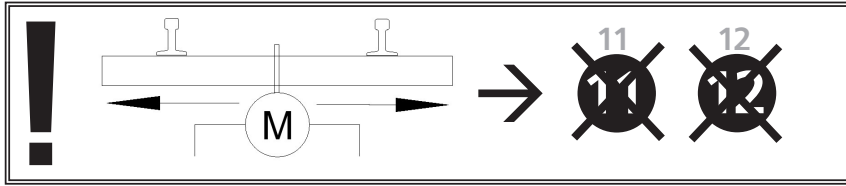

2a **1**

18,00 mm 5,00 mm

2b **2**

17,00 mm 5,00 mm

3

8,50 mm 5,00 mm



1

2

2.

3

3.

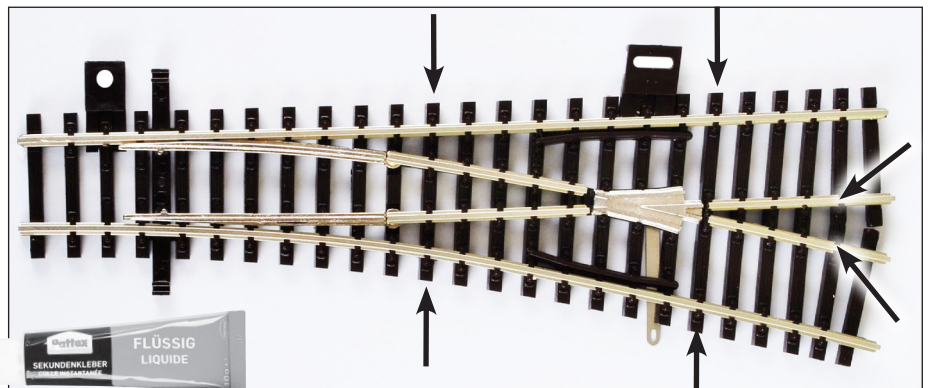
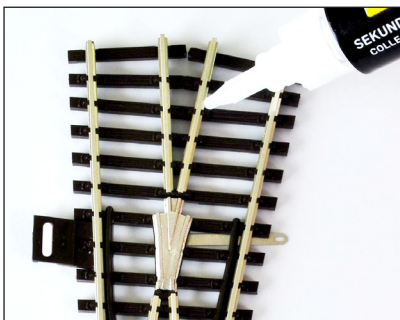
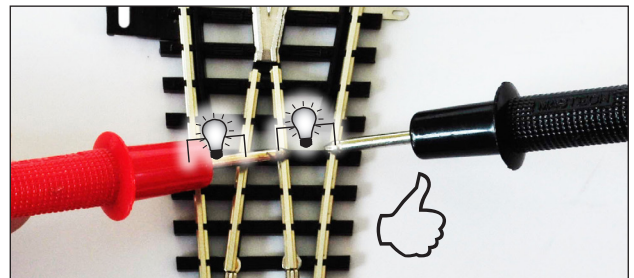
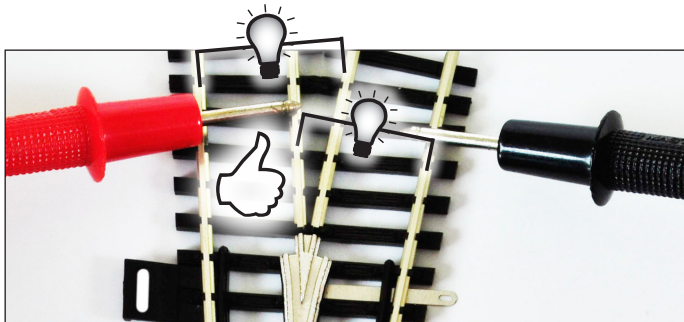
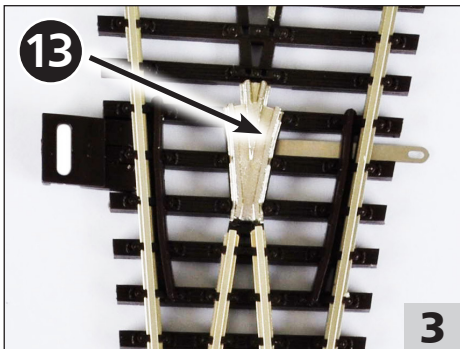
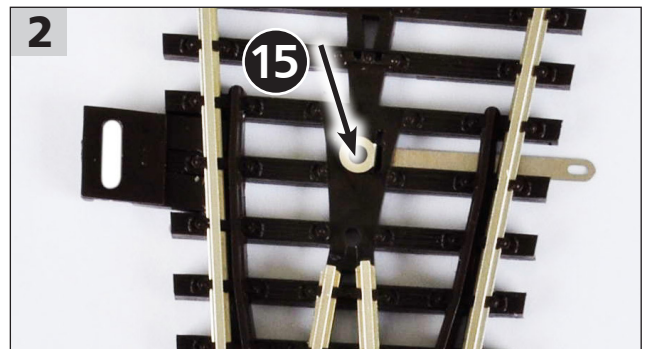
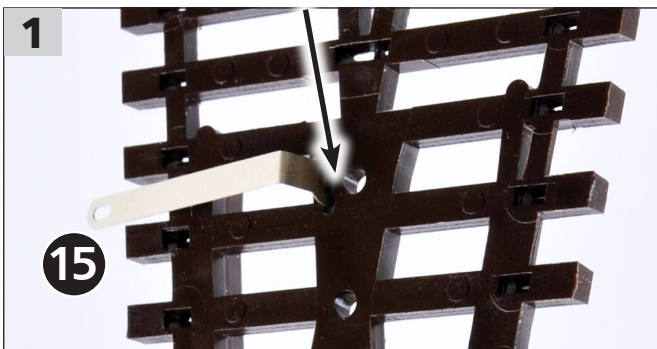

4 + 5 + 10 + 13 →



EINZELTEILLISTE • PARTS LIST • LISTE DES PIÈCES • SEZNAM DÍLŮ • WYKAZ CZĘŚCI

	(DE) Bezeichnung • (GB) Description • (FR) Désignation • (CZ) Název • (PL) Nazwa części	Pc.	Art.-Nr./Prod. no./N°art./Kat.č
1	(DE) Schwellenband, links • (GB) Sleeper strip, left • (FR) Bande de seuil, gauche • (CZ) Pražcové lože, levé • (PL) Podkład torowy, lewy	1	329612
	(DE) Schwellenband, rechts • (GB) Sleeper strip, right • (FR) Bande de seuil, droite • (CZ) Pražcove lože, pravé • (PL) Podkład torowy, prawy	1	329602
2	(DE) Strombrücke, lang • (GB) Current bridge, long • (FR) Pont de force, long • (CZ) Vodivá spojka, dlouhá • (PL) Mostek elektryczny, długi	2	339540
3	(DE) Strombrücke, kurz • (GB) Current bridge, short • (FR) Pont de force, court • (CZ) Vodivá spojka, krátká • (CZ) Mostek elektryczny, krótki	2	339490
4	(DE) Mittelschiene Stammgleis, L=30,00 mm • (GB) Centre rail, main line, L=30,00 mm • (FR) Rail du centre, piste principale (CZ) Střední kolej rovná, L=30,00 mm • (PL) Szyna środkowa toru zasadniczego, L=30,00 mm	1	388251
5	(DE) Mittelschiene Zweiggleis, geb., L=30,5 mm • (GB) Centre rail, branch line, curved, L=30,5 mm • Rail du centre, branche (CZ) Střední kolej odbočná, L=30,5mm • (PL) Szyna środkowa toru zwrotnego, łuk., L=30,50 mm	1	388281
6a	(DE) Zunge Weiche links, gerade, Stammgleis • (GB) Blade points rail left, straight, branch line (FR) Aiguille de l'aiguillage gauche, voie principale • (CZ) Jazyk levé výhybky, rovný, přímá kolej • (PL) Iglica rozjazdu lewego, prosta, tor zasadniczy	1	353923
6b	(DE) Zunge Weiche links, gebogen, Zweiggleis • (GB) Blade points rail left, curved, main line • (FR) Aiguille de l'aiguillage gauche, voie divergentes (CZ) Jazyk levé výhybky, obloukovitý, odbočná kolej • (PL) Iglica rozjazdu lewego, łukowa, tor zwrotny	1	353924
7a	(DE) Zunge Weiche rechts, gerade, Stammgleis • (GB) Blade points rail right, straight, branch line (FR) Aiguille de l'aiguillage droite, voie principale • (CZ) Jazyk pravé výhybky, rovný, přímá kolej • (PL) Iglica rozjazdu prawego, prosta, tor zasadniczy	1	353953
7b	(DE) Zunge Weiche rechts, gebogen, Zweiggleis • (GB) Blade points rail right, curved, main line • (FR) Aiguille de l'aiguillage droite, voie divergentes (CZ) Jazyk pravé výhybky, obloukovitý, odbočná kolej • (PL) Iglica rozjazdu prawego, łukowa, tor zwrotny	1	353954
8	(DE) Stellschwelle • (GB) Switching sleeper • (FR) Point seuil • (CZ) Přestavný pražec • (PL) Podkład nastawczy	1	328260
9	(DE) Außenschiene Zweiggleis, gebogen • (GB) Outer rail, main line, curved • (FR) Morceau de branche: pliés (CZ) Vnější kolejnice odbočná, oblouková • (PL) Szyna zewnętrzna toru zwrotnego, łukowa	1	388087
10	(DE) Außenschiene Stammgleis, gerade • (GB) Outer rail, branch line, straight • (FR) Morceau de branche: droit (CZ) Vnější kolejnice rovná • (PL) Szyna zewnętrzna toru zasadniczego, prosta	1	388085
11	(DE) Adapter für Weichenantrieb, rund • (GB) Adapter for operating gear, round • (FR) Adaptateur pour moteur d'aiguillage: rond (CZ) Adaptér pro přestavník, s kulatým otvorem • (PL) Adapter do napędu rozjazdu, okrągły	1	329630
12	(DE) Adapter für Weichenantrieb, lang • (GB) Adapter for operating gear, long • (FR) Adaptateur pour moteur d'aiguillage: long (CZ) Adaptér pro přestavník, s ovalným otvorem • (PL) Adapter do napędu rozjazdu, długi	1	329650
13	(DE) Herzstück • (GB) Frog • (FR) Pièce centrale • (CZ) Srdcovka • (PL) Krzyżownica	1	354160
14	(DE) Endschiene, L= 28,3 mm • (GB) End rail, L= 28,3 mm • (FR) Rail fin, L= 28,3 mm • (CZ) Koncová kolej • (PL) Szyna końcowa, L=28,3 mm	2	388211
15	(DE) Strombrücke Herzstück • (GB) Current bridge frog • (FR) Pont de courant pour le pièce centrale • (CZ) Vodivá spojka pro srdcovku (PL) Mostek elektryczny krzyżownicy	1	391281



(DE) ACHTUNG! Weichenbausätze sind mechanische Spielwaren. Ihr Gebrauch birgt Verletzungsgefahren an scharfkantigen Teilen. Für ihre Montage sind spezielle Fertigkeiten notwendig.

Nicht geeignet für Kinder unter 14 Jahren wegen abnehmbarer und verschluckbarer Kleinteile und Verletzungsgefahr durch funktionsbedingte scharfe Ecken und Kanten. Dieses Produkt darf am Ende seiner Nutzungsdauer nicht über den normalen Hausmüll entsorgt werden, sondern muss an einem Sammelpunkt für das Recycling von elektrischen und elektronischen Geräten abgegeben werden. Bitte fragen Sie bei Ihrem Händler oder der Gemeindeverwaltung nach der zuständigen Entsorgungsstelle.

(GB) ATTENTION! Turnout kits are mechanical toys. Their use poses risks of injury at sharp-edged parts. special skills are required for their assembly.

Not suitable for children under 14 years due to danger of swallowing removable small parts and risk of injury on account of unavoidable sharp corners and edges.

When this product comes to the end of its useful life, you may not dispose of it in the ordinary domestic waste but must take it to your local collection point for recycling electrical and electronic equipment. If you don't know the location of your nearest disposal centre please ask your retailer or the local council office.

(FR) ATTENTION! Kits de commutateur sont des jouets mécaniques. Leur utilisation implique le risque de blessures sur les pièces à arêtes vives. Des compétences particulières sont nécessaires pour leur installation.

Ne convient pas aux enfants de moins de 14 ans d'âge en raison de détachables petites pièces qui peuvent être avalées et les blessures causées par les bords et coins pointus fonctionnelles. Ce produit doit être éliminé à la fin de sa vie utile au-delà des ordures ménagères, mais doit être remis à un point de collecte pour le recyclage des équipements électriques et électroniques. Demandez à votre revendeur ou les administrations locales pour l'élimination responsable.

(CZ) POZOR! Stavebnice výhybky je mechanická hračka. Chraňte se před poraněním při montáži ostrých dílů. Na montáž je potřeba být zručný.

Nevhodné pro děti do 14ti let kvůli nebezpečí spolknutí malých součástí a nebezpečí poranění od nezbytných ostrých rohů a okrajů. Tento produkt nesmí být na konci svého užívání zlikvidován jako běžný domovní odpad, ale musí být zlikvidován např. ve sběrném dvoře. Prosim zptejte se vašeho obchodníka, popř. na svém obecním úřadě na vhodný způsob likvidace elektrických částí tohoto výrobku.

(PL) UWAGA! Zestawy do montażu rozjazdów są zabawkami mechanicznymi. W trakcie ich używania istnieje niebezpieczeństwo skaleczenia się ostrymi częściami. Montaż rozjazdów wymaga specjalnych umiejętności precyzyjnej pracy ręcznej.

Nieodpowiednie dla dzieci poniżej 14 roku życia z uwagi na niebezpieczeństwo połknięcia i zadławienia się drobnymi częściami oraz możliwość skaleczenia się ostrymi końcówkami i krawędziami części funkcyjnych. Produkty oznaczone przekreślonym pojemnikiem po zakończeniu użytkowania nie mogą być usuwane razem z normalnymi odpadami domowymi, lecz muszą być przekazywane do punktu zbierania i recyklingu urządzeń elektrycznych i elektronicznych. Dzięki recyklingowi pomagają Państwo skutecznie chronić środowisko naturalne. Prosimy zwrócić się do specjalistycznego sklepu lub do odpowiedniego urzędu w Państwa okolicy, aby dowiedzieć się, gdzie jest najbliższy punkt recyklingu urządzeń elektrycznych i elektronicznych.

(DE) Technische Änderungen vorbehalten! Bei Reklamationen wenden Sie sich bitte an Ihren Fachhändler.

(GB) Subject to technical changes! Please contact your dealer if you have any complaints.

(FR) Sous réserve de modifications techniques! Pour toute réclamation, adressez-vous à votre revendeur.

(CZ) Technické změny vyhrazeny! Při reklamaci se obraťte na svého obchodníka.

(PL) Zastrzega się możliwość zmian technicznych! W przypadku reklamacji prosimy zgłaszać się do specjalistycznego sprzedawcy.

TILLIG Modellbahnen GmbH

Promenade 1, 01855 Sebnitz • Tel.: +49 (0)35971 / 903-45 • Fax: +49 (0)35971 / 903-19

(DE) Hotline Kundendienst • (GB) Hotline customer service • (FR) Services à la clientèle Hotline

(CZ) Hotline Zákaznické služby • (PL) Biuro Obsługi Klienta: www.tillig.com/Service_Hotline.html



(DE) Bitte vergleichen Sie vor dem Montagebeginn die vorhandenen Teile mit der Bauanleitung. Reklamationen montierter oder teilmontierter Bausätze können nicht anerkannt werden!

(GB) Before starting to assemble, please check that all parts are there by comparing them with the building instructions. Complaints about assembled or partially assembled kits cannot be accepted!

(FR) Avant de commencer le montage, comparer les pièces disponibles avec celles figurant dans les instructions de service. Nous ne pouvons pas accepter les réclamations concernant des kits montés ou partiellement montés.

(CZ) Porovnejte prosím před montáží dané součástky s návodem. Reklamáce smontovaných či částečně smontovaných dílů nebude brána v potaz!

(PL) Przed rozpoczęciem montażu należy porównać otrzymane części z instrukcją montażu. Reklamacje złożonych lub częściowo złożonych zestawów nie będą uznawane!