

BETRIEBSANLEITUNG

Operating Instruction · Instructions de service · Handleiding · Bruksanvisning · Istruzioni per la manutenzione

Ringlokschuppen

6476

FLEISCHMANN

MODELLGLEIS · PROFI-GLEIS

Inhalt:

3 x 2123	2 x 2128-4	3 x 2131-4	6 x 2137-3	4 x 2140-2
3 x 2124-1	2 x 2128-5	8 x 2132	3 x 2138-1	6 x 2140-3
3 x 2124-2	2 x 2128-6	2 x 2133-1	3 x 2138-2	6 x 2141
3 x 2125-1	2 x 2128-7	6 x 2133-2	3 x 2138-3	
1 x 2125-2	2 x 2128-8	12 x 2133-3	3 x 2138-4	1 x 2184 Satz Zubehörteile
3 x 2126	2 x 2128-9	1 x 2134-1	3 x 2139-1	
1 x 2127-1	2 x 2128-10	2 x 2135	3 x 2139-2	
1 x 2127-2	2 x 2129	3 x 2136-1	3 x 2139-3	1 x Satz Haftetiketten
1 x 2127-3	12 x 2130	3 x 2136-2	3 x 2139-4	
24 x 2128-1	1 x 2131-1	3 x 2136-3	6 x 2139-5	
10 x 2128-2	1 x 2131-2	3 x 2137-1	6 x 2139-6	1 x Tube Klebstoff
10 x 2128-3	3 x 2131-3	3 x 2137-2	4 x 2140-1	

Zusammenbau des Ringlokschuppens 6476

Alle Teile sind im Inhaltsverzeichnis mit Teilnummer und Stückzahl aufgeführt.

Abbrechen der erforderlichen Teile von ihren Angüssen je nach Baufortschritt. Angußreste sind mit einem scharfen Messer zu entfernen. Für den nachfolgend beschriebenen Zusammenbau den beiliegenden Klebstoff "UHU-plast" verwenden.

Füllstücke und Fensterverglasungen in die Seitenwände, Rückwände und Tore kleben (Fig. 1 und 2).

Querbinder und Seitenwände in Grundplatte 2123 einstecken und verkleben. Rückwände einkleben, wobei Rückwand mit Tor an beliebiger Stelle eingesetzt werden kann (Fig. 3).

Anschlagplatte 2124-2 in Zuggestänge 2124-1 einstecken — **nicht kleben**. Türmechanismus einsetzen: Zuerst Kipprahmen 2125-1 einführen und in Führungsleiste vor Rückwand stellen. In Aussparungen seitlich am Zuggestänge 2124-1 stecken. Tore in Bodenplatte einstecken. Zuggestänge 2124-1 oben in Tore einhängen — **nicht kleben**. Türsturz einkleben. Türmechanismus muß sich durch Verschieben **leicht** betätigen lassen (Fig. 4).

Fensterverglasungen in Oberlichter und Dachfenster einkleben. Zur Sicherung des Türmechanismus nur die unteren Dachplatten 2138-1 vorne und 2138-4 hinten aufkleben. Oberlichter 2136-1 und 2136-2 einsetzen. Die oberen Dachplatten 2138-2 und 2138-3 zusammen mit kompletten Dachfenstern 2136-3 montieren und nur aufstecken, um gegebenenfalls in das Innere des Lokschuppens greifen zu können (Fig. 5).

Schornsteine, Dachrinnen und Dachleisten ankleben. Haftetiketten aufkleben. Zubehörteile wie Lampen, Uhr, Telefonkasten, Leiter usw. nach eigener Wahl anbringen (Fig. 6).

Ist ein Durchfahren des hinteren Tores erwünscht, muß die Anschlagplatte 2124-2 aus dem Zuggestänge 2124-1 gezogen werden (Fig. 7). Dann mit einem scharfen Messer die Sockelleiste an der Grundplatte 2123 ausschneiden (Fig. 8).

Es können auch einzelne Lokstände oder mehrere Lokschuppen aneinander gebaut werden. Dazu sind sie entweder nach Entfernung der Zubehörteile mit den Seitenwänden aneinanderzukleben oder es wird ein Querbinder eingesetzt, der zusätzlich jeder Packung beiliegt. Fig. 11. Bei dieser Montageart muß das Füllstück am Querbinder, Fig. 9, zwischen die Türstürze eingesetzt werden, Fig. 10. Bei Anbau einzelner Lokstände ist der Türsturz entsprechend abzulängen.

Bei Verwendung der Drehscheibe 6052 oder Dreiwegweiche 6057/58 MODELLGLEIS beachte Fig. 12, bei Verwendung der Drehscheibe 6152 oder Dreiwegweiche 6157/58 PROFI-GLEIS beachte Fig. 13. Gleise durch vordere Tore einschieben. Darauf achten, daß Gleise unter Halteklammern gleiten und zum Anliegen kommen. Pro Lokstand werden 1 x 6001 und 1 x 6002 Modell-Gleise oder 1 x 6101 und 1 x 6102 Profi-Gleise benötigt.

Der Lokschuppen kann zusammen mit der „kleinen“ Drehscheibe 6154 (Fig. 13a) verwendet werden (siehe Betriebsanleitung für 6154). Mit Plakafarben kann der Lokschuppen gealtert werden.

Bastelvorschlag:

Eine gleichmäßige Ausleuchtung des Lokschuppens wird durch den Einbau von Lichtleitern **6459** erzielt, wobei das beste Ergebnis erreicht wird, wenn man pro Lokstand einen Lichtleiter einbaut.

Als Stromzuführung ist an der beiliegenden Glühlampe ein Zwillingsdraht von ausreichender Länge (ca. 50 cm) anzulöten.

Den Lichtleiter mit Glühlampe zum Dach ziehend an den markierten Stellen mit etwas Klebstoff an den Dachplatten befestigen (Fig. 14). Anschlußdrähte im Inneren des Lokschuppens nach unten herausführen. Darauf achten, daß dabei der Türmechanismus nicht behindert wird.

Nicht für Kinder unter drei Jahren geeignet, wegen funktions- und modellbedingten scharfen Kanten und Spitzen und Verschluckungsgefahr. Gebrauchsanweisung aufbewahren! Not suitable for children under 3 years of age, because of the sharp edges and points essential for operational and modelling conditions, as well as the danger of swallowing. Retain Operating instruction!

Ne convient pas aux enfants de moins de trois ans, au vu des modes d'utilisation, des formes à arêtes vives des modèles et du danger d'absorption. Gardez l'instruction de service! Niet geschikt voor kinderen onder 3 jaar wegens scherpe hoeken en kanten eigen aan het model en zijn functie en wegens verslikingsgevaar. Gebruiksaanwijzing bewaren! Ikke egnet til børn under 3 år, p. g. a. funktions- og modelbetingede skarpe kanter og spidser, — kan sluges. Gem vejledning!

Non adatto ai bambini di età inferiore ai tre anni per le particolari strutture del modello ed il suo funzionamento et per il pericolo di soffocamento. Ritenerne l'istruzione per l'uso! Non conveniente para niños menores de 3 años por razón de los puntos y cantos agudos, esenciales para el funcionamiento y condiciones de modelaje, así como también por el peligro de que sea ingerido. ¡Conserve instrucciones de servicio!



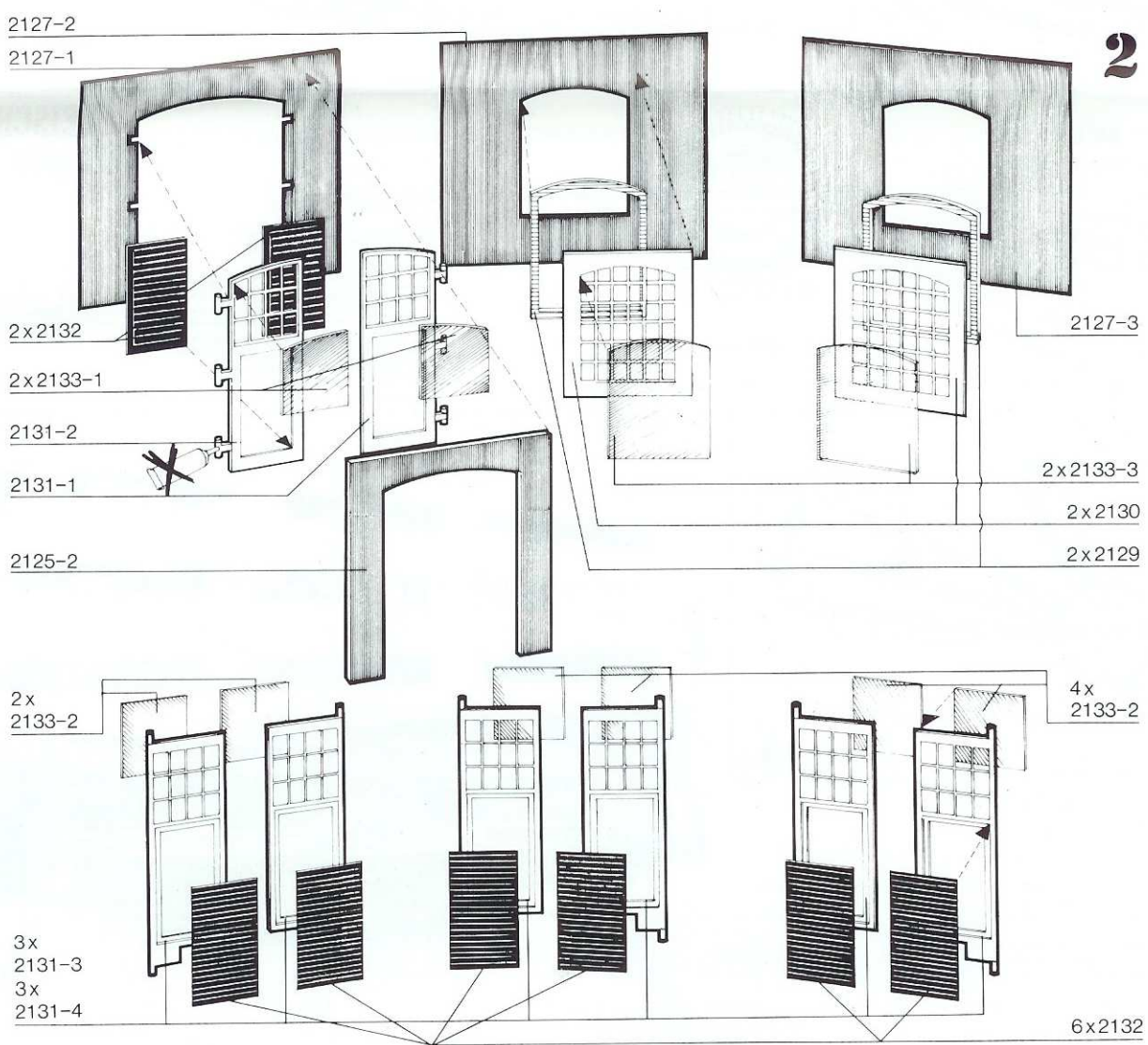
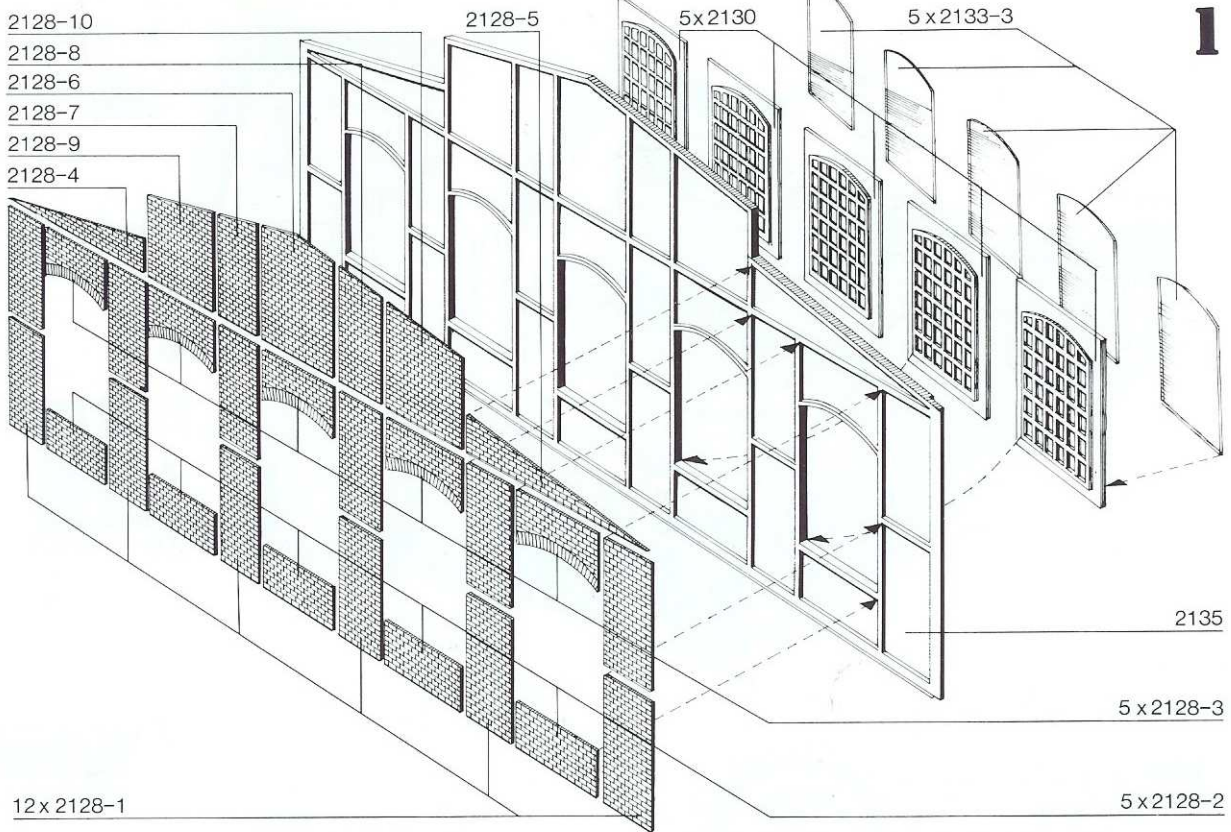

2127-3
2127-2
2127-1

2x 2126
3

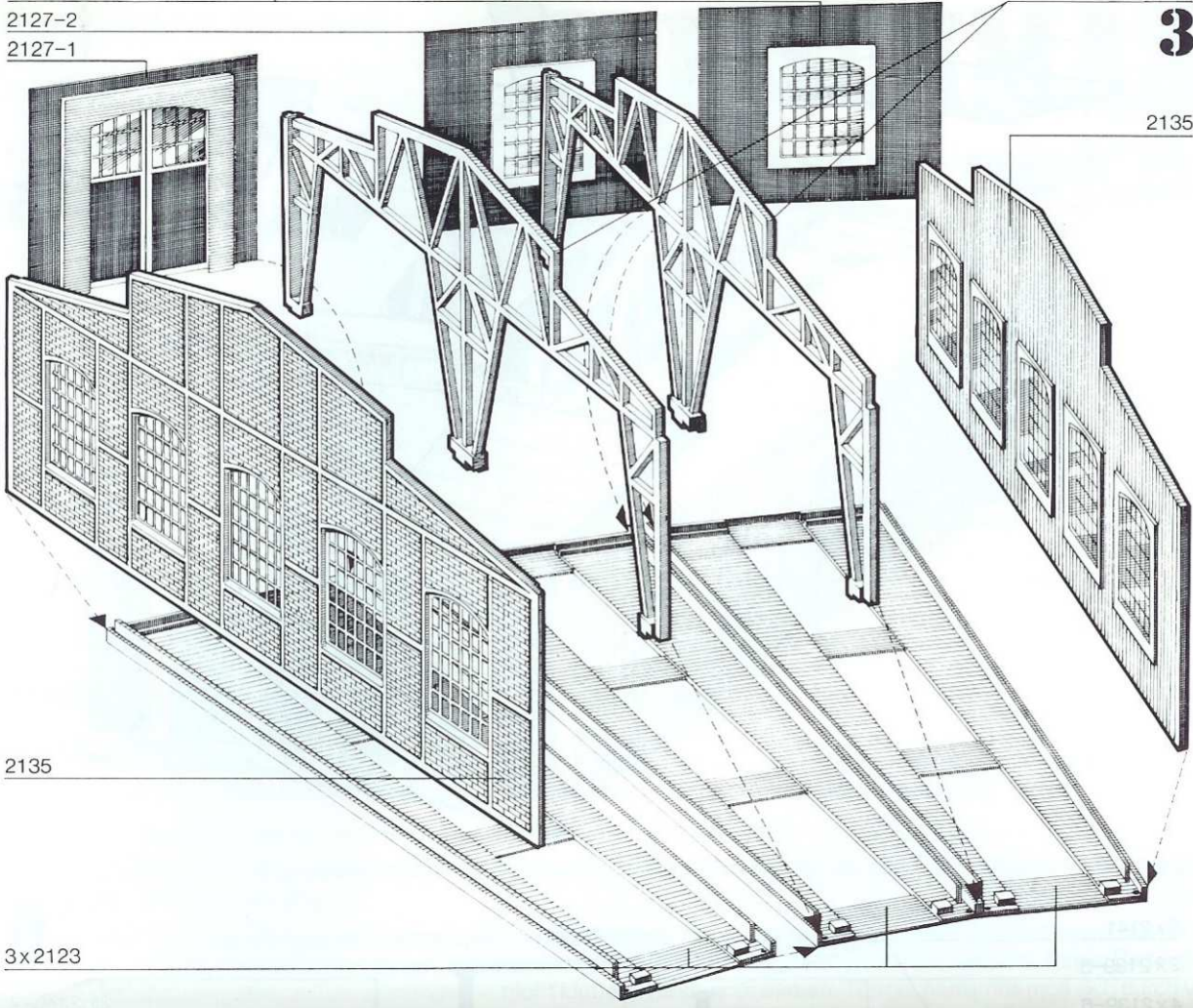

2135

3x2123

3x2124-1
3x2125-1
3x2124-2

4
2134

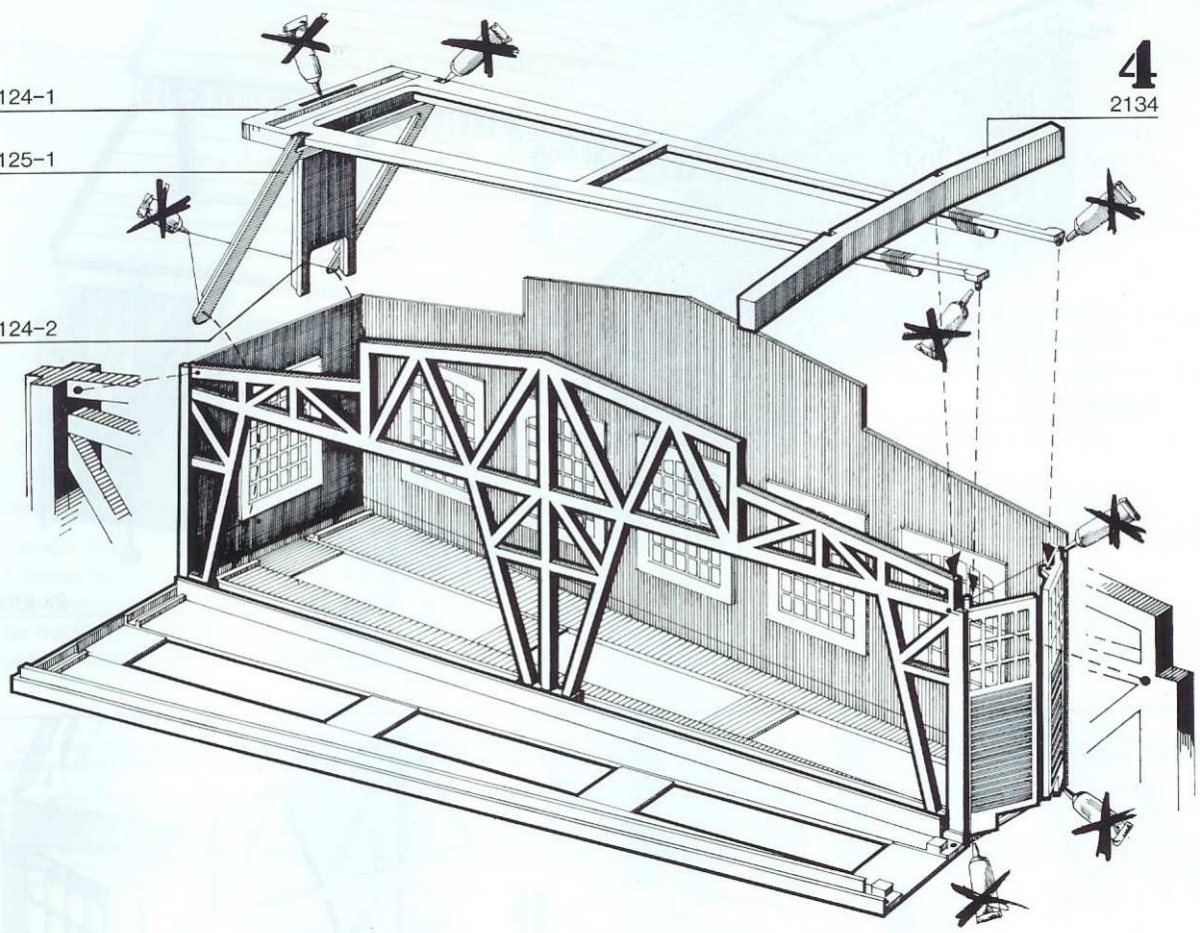

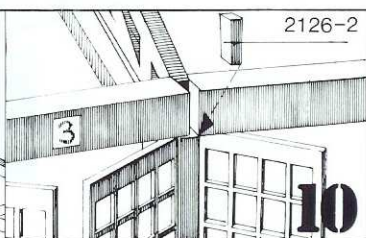
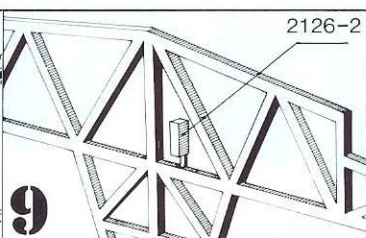
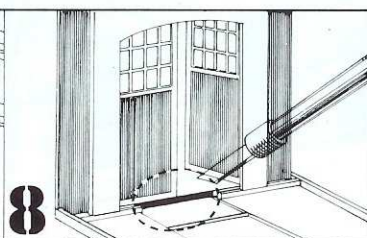
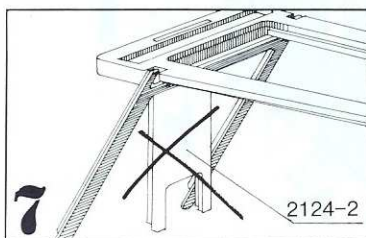
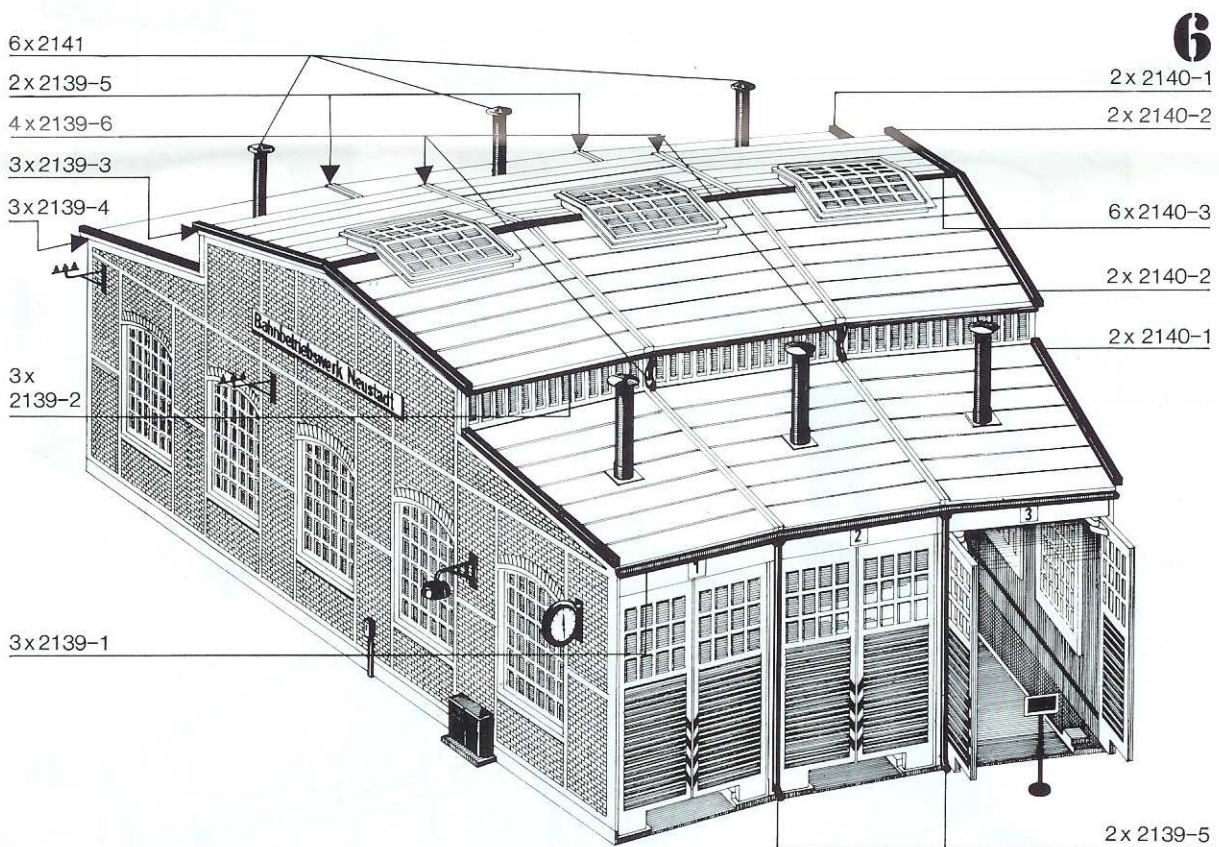
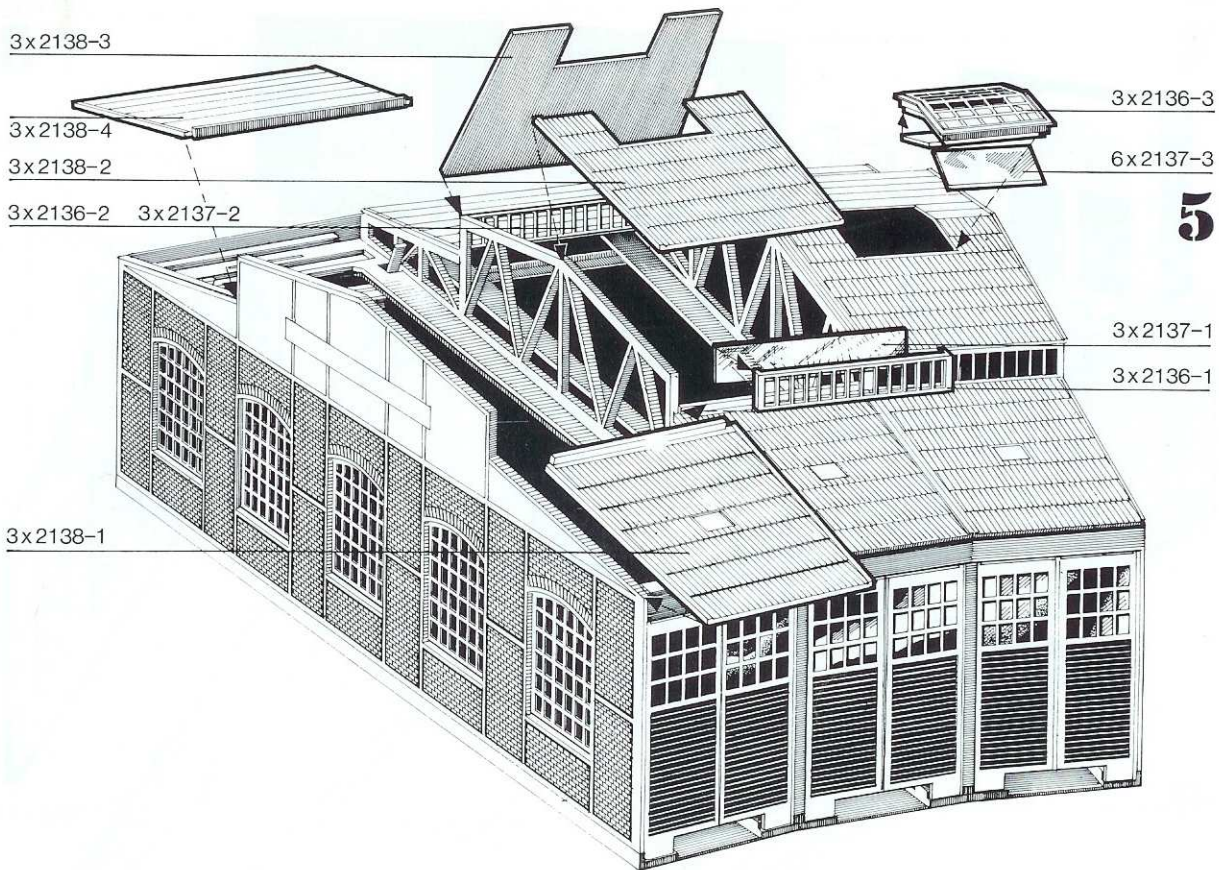

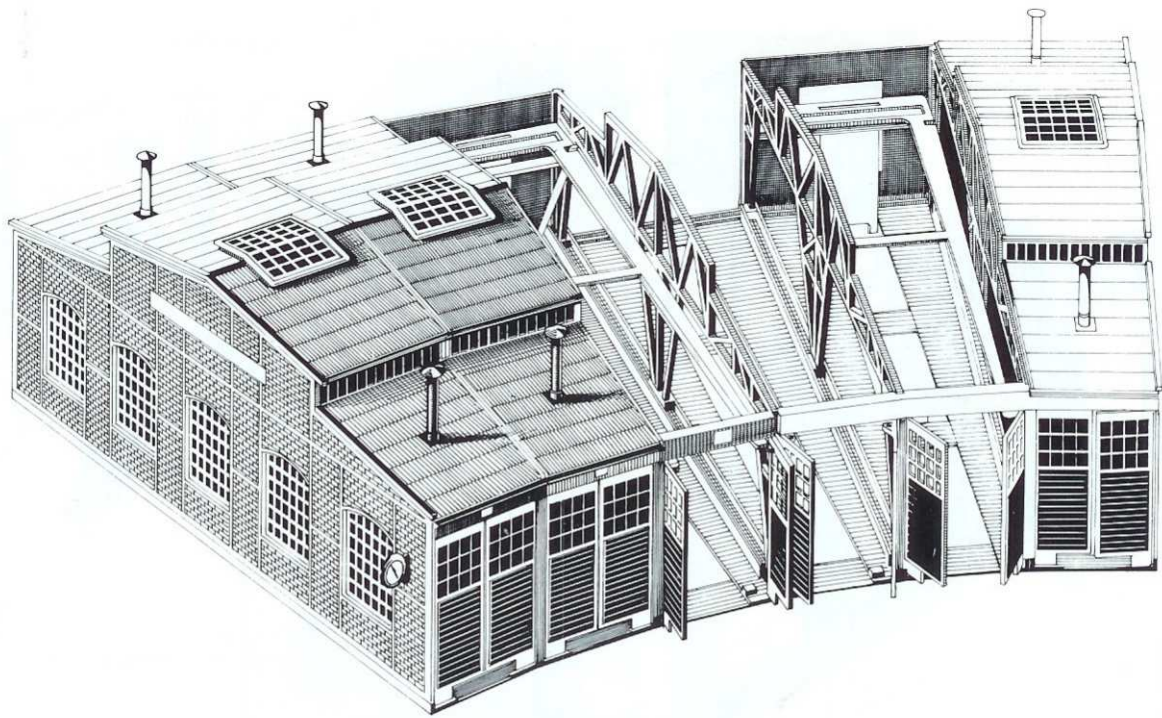

11

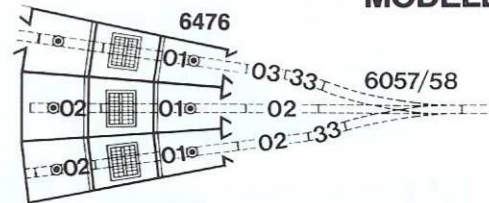
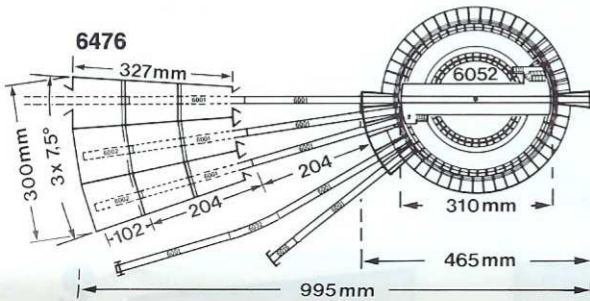

**FLEISCHMANN
MODELLGLEIS**

12

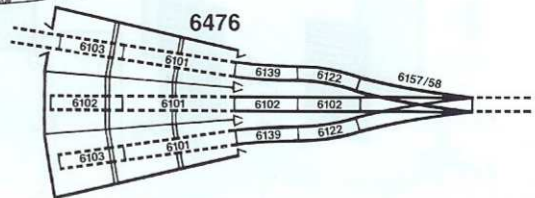
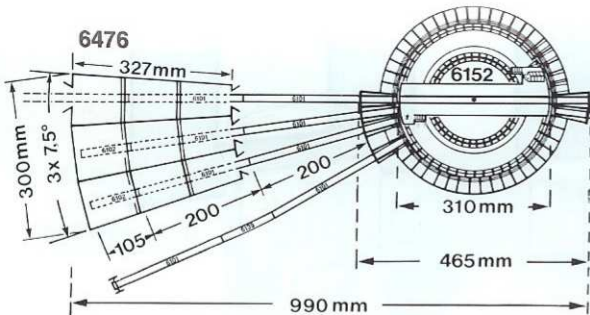

**FLEISCHMANN
PROFI-GLEIS**
Das HO Schotter-Gleissystem

13

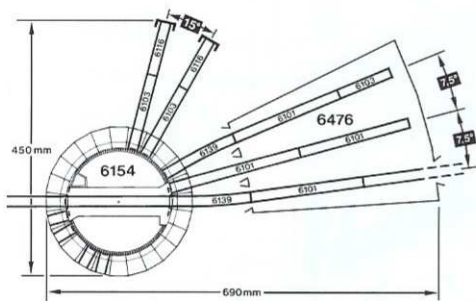

13A

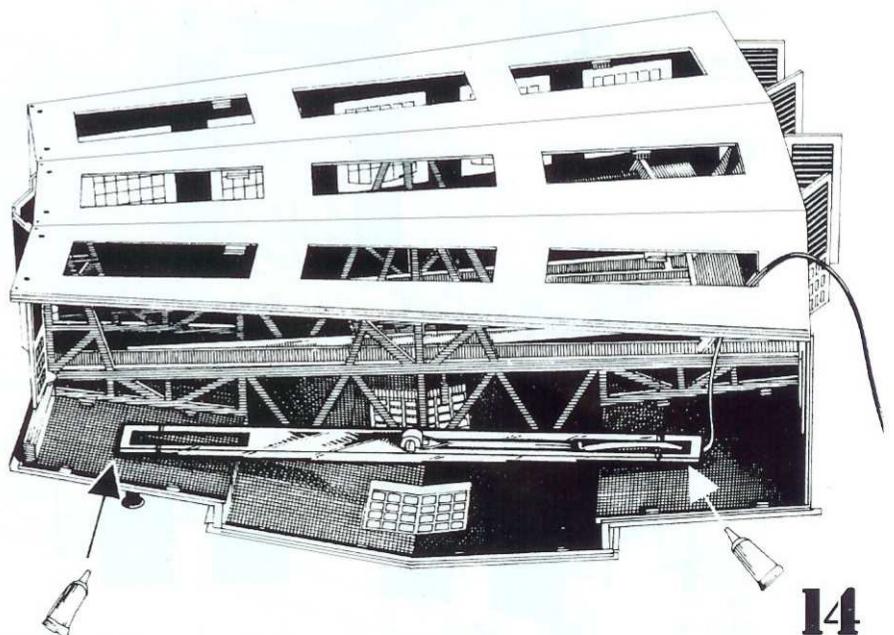

14

Assembly of roundhouse loco-shed 6476.

All parts are presented on a packing list with their part numbers.

Break off the necessary pieces as you need them. They can be cut off with a sharp knife.

Uhu glue should be used when following the instructions below. This is supplied with the kit.

The filling-in sections and the window glass section for the side walls, back walls and doors, should be stuck in as in Fig. 1 and 2.

The cross-sections and side walls are now placed in the grooves of the three base section and then stuck down. The back walls can now be stuck down, it does not matter where each of the three sections are placed, as they are all of equal size. (Fig. 3).

The striking plate 2124-2 and the bars 2124-1 are put together — **but not glued**. Inserting the door mechanism: situate the balancing frame 2125-1 in the ridge in front of the back wall. At the top it is situated in the notches of the bars 2124-1. The bars themselves are attached to the tops of the doors — **but do not glue**. Glue in the lintel above the doors. Then the whole mechanism should operate gently. (Fig. 4).

Glue in the window glazing of the skylights and roof windows. For correct operation of the door closing mechanism, only glue the lower roof plates 2138-1 front and 2138-4 rear. Fit in the skylight 2136-1 and 2136-2. Assemble the upper roof plates 2138-2 and 2138-3 with completed roof windows 2136-3 and simply clip in place. They are then removable in case of needing to reach inside the shed (fig. 5).

Now the chimneys, gutters and roof leading can be put into position. You can assemble other accessories such as lamps, the clock and electrical boxes etc. as you wish.

If you wish to take a train straight through the shed, via the back door, the striking plate and bars (2124-2 and 2124-1) must be removed (Fig. 7), cut away the ridge on the base 2123 with a sharp knife. (Fig. 8).

It is possible to construct the building as a single loco-shed, or as several loco-sheds together. After removing the accessories from the wall, another wall section or a cross section can be glued to it. (Fig. 11). When setting it up in this way the cross sections must have the ridge at the end filled in (Fig. 9) between the lintels. If you are building a single loco-shed, you must cut down the lintel to the required size.

For the loco-shed you will need 1 x 6001 and 1 x 6002 Model-track sections or 1 x 6101 and 1 x 6102 Profi-track sections. Slide the tracks through the front doors. Make sure that the tracks are under the clips and that they lay flat on the base. (Fig. 12 and 13).

If you wish to illuminate the interior of the loco shed, fit in light leader set 6459 in each loco stall to give the best effect. To feed the current, solder on extra wires (approx. 50 cm long) to the pair of wires from the bulb already included. Glue the light leader with bulb to the roof on the place marked (fig. 14). The wires can then be led out under the loco shed. Ensure though that they do not interfere with the door closing mechanism.

Assemblage de la remise à locomotives circlair 6476.

Toutes les pièces sont répertoriées sur une liste indiquant leur numéro et la quantité.

Au fur et à mesure de l'avancement de l'assemblage, il faut détacher chaque pièce et éliminer les restes de coulée au moyen d'un couteau fort aiguisé. Il est recommandé d'utiliser de la colle "Uhu-plast" pour l'assemblage.

Coller les panneaux de garniture dans les murs latéraux, dans les murs de fond et dans les portes (fig. 1 et 2).

Coller les poutrelles longitudinales et les murs latéraux sur les plaques de base. Fixer ensuite les murs de fond en veillant particulièrement à ce que celui comportant la porte se trouve à l'endroit désiré (fig. 3).

Engager — sans la coller — la plaque de butée 2124-2 dans le cadre mobile 2124-1. Installer le mécanisme de la porte en plaçant d'abord le châssis basculant 2125-1 dans la rainure située devant le mur de fond. Le cadre mobile 2124-1 viendra y prendre appui par ses encoches latérales. Placer les portes dans les gonds inférieurs. Accrocher le cadre 2124-1 à la partie supérieure de chaque porte — ne pas coller. Fixer le linteau sans coller les gonds supérieurs des portes. Tout le mécanisme de la porte doit pouvoir se déplacer sans aucune friction (fig. 4).

Coller les vitres dans les lanterneaux et dans les fenêtres de toiture. Pour la fixation des mécanismes des portes, ne coller que les plaques de toitures 2138-1 à l'avant et les plaques 2138-4 à l'arrière. Incorporer les lanterneaux 2136-1 et 2136-2. Assembler les plaques de toitures supérieures, avec les fenêtres 2136-3 et les poser simplement sans les fixer de façon à avoir aisément accès à l'intérieur de la remise (fig. 5).

Fixer les cheminées, les gouttières et les tuyaux de descente. Coller les étiquettes autocollantes et placer à votre choix les différents accessoires tels que lampes, horloge, téléphones, etc. (fig. 6).

Si on désire utiliser la porte de la façade arrière, il faut enlever la plaque de butée 2124-2 correspondante en la retirant du cadre mobile 2124-1 (fig. 7). Il faut aussi découper le rebord du socle 2123 au moyen d'un couteau fort tranchant (fig. 8).

La remise peut être agrandie soit par voie, soit par unité de 3 voies. Deux solutions sont possibles: la plus simple consiste à coller côte à côte 2 unités 6476. On peut aussi remplacer une des façades latérales par un poutrelage longitudinal supplémentaire qui est joint à chaque boîte de construction (fig. 11). Dans ce dernier cas il faut ajouter une pièce de remplissage dans le poutrelage (fig. 9) à hauteur du linteau des portes (fig. 10). Il est évident que, si on n'ajoute qu'une seule voie, il faut tronçonner le linteau.

Chaque voie de la remise est composée de 1 x 6001 et 1 x 6002 rail de modèle ou 1 x 6101 et 1 x 6102 rail de Connaisseurs. Les rails doivent être introduits par les portes avant en veillant particulièrement à ce qu'ils glissent sous les ergots de fixation et qu'ils reposent bien à plat (fig. 12 et 13).

On peut obtenir un éclairage de la remise en équipant de rampes lumineuses 6459. Le meilleur effet est obtenu en plaçant un éclairage au dessus de chaque voie. Il faut souder à chaque ampoule un câble bipolaire d'environ 50 cm. La rampe lumineuse doit être collée aux endroits indiqués, avec les ampoules vers le haut (fig. 14). Les fils sont conduits vers le bas de la remise en veillant à ne pas gêner le fonctionnement des mécanismes des portes.

Montage van de lokomotiefloods 6476.

Alle delen worden in de inhoudsopgave met stuknummer en aantal genoemd. Afbreken van de benodigde delen van hun afzetsels, nadat de bouw vordert. Afzetselresten kunnen met een scherp mes worden verwijderd.

Voor de hierna volgende beschreven constructie moet u de bijgesloten "UHU-lijm" gebruiken.

Onderdelen en ruilen aan de zijkanalen, achterzijde en deuren plakken. Fig. 1 en 2.

Dwarsverbindingen en zijkanalen in de grondplaat steken en vastplakken. Achterzijden opplakken, waarbij de achterzijde met de deur aan de gewenste plaats aangebracht kan worden. Fig. 3.

Plaat 2124-2 in de drijfstaangen 2124-1 steken — niet plakken. Deurmechanisme inzetten: allereerst tuimelramen 2125-1 aanbrengen en in de uitsparingen van de achterkant plaatsen. In uitsparingen aan de zijkant van de stangen 2124-1 steken. Deuren in de bodemplaat steken. Stangen 2124-1 boven in de deur hangen — niet plakken. Aanslag van de deur opplakken. Het draaien van de deur moet door het verschuiven van de deur eenvoudig te bedienen zijn. Fig. 4. De vensters in het bovenlicht en het dakraam vastlijmen. Om het deurmechanisme in geval van storingen te kunnen bereiken, dient men alleen de onderste dakplaten 2138-1 voor en 2138-4 achter vast te lijmen. Bovenlichten 2136-1 en 2136-2 monteren. De bovenste dakplaten 2138-2 en 2138-3 samen met de complete dakramen monteren en niet vastlijmen aan de lokloods om, indien noodzakelijk, in de lokloods te kunnen komen (fig. 5).

Schoorstenen, dakgoten en daklijsten bevestigen. Plaketkittens opplakken. Bijbehorende delen, zoals lampen, klok, telefoon enz. naar eigen keuze aanbrengen. Fig. 6.

Is een doorgang door de achterste poort gewenst dan moet de plaat 2124-2 uit de stangen 2124-1 getrokken worden. Fig. 7. Dan met een scherp mes de sokkellijst aan de grondplaat 2123, uitsnijden. Fig. 8.

Er kunnen ook enkele lokstanden of meerdere lokloodsen aan elkaar gebouwd worden. Daarvoor zijn zij of na verwijdering van de bijbehorende delen met de zijkanalen aan elkaar te plakken of er wordt een dwarsverbinding ingezet, die bij elke verpakking bijgesloten wordt. Fig. 11.

Bij deze montagewijze moet het vulstuk aan de dwarsverbinding, Fig. 9, tussen de deuraanslagen ingezet worden. Fig. 10. Bij het inbouwen van de aparte loodsen is de aanslag overeenkomstig te verlengen.

Per lokstand worden 1 x 6001 en 1 x 6002 Modelrails of 1 x 6101 en 1 x 6102 Profi-rails gebruikt. Rails moeten door de voorste deuren aangebracht worden. Erop letten, dat de rails onder de railklemmen glijden en goed aanliggen. (Fig. 12 en 13).

Om de lokloods gelijkmatig te verlichten kan men de lichtset 6459 inbouwen. Het beste resultaat wordt verkregen indien men boven elke lokplaats een lichtgeleider monteert. Voor de stroomtoevoer kan men het beste gebruik maken van een stuk tweelingdraad van ca. 50 cm lengte. Deze tweelingdraad dient verbonden te worden met de meegeleverde gloeilampjes. Daarna kan de lichtgeleider met de lampjes naar boven aan de dakplaten gelijmd worden (fig. 14). De aansluitdraden binnen in de lokloods naar onderen wegwerken. Men dient erop te letten dat daarbij het deurmechanisme niet gehinderd wordt.

Bygganvisning till lokstall 6476.

Alla delar är angivna i innehållsförteckningen med delnummer och antal.

Bryt av de erforderliga delarna från deras göt allteftersom bygget framskrider. Avlägsna gjutrester med en skarp kniv. Använd det bifogade limmet "UHU-plast" för att sätta ihop byggsatsen.

Klistra plattor och glasrutor på sidoväggarna, bakväggarna och portarna. Fig. 1 och 2.

Stick i tvärbalkar och sidovägar i grundplattan och limma fast. Klistra fast bakväggarna, varvid bakväggen med port kan sättas på önskad plats. Fig. 3.

Stick in kantplattan 2124-2 i tagstängerna 2124-1 — limma inte. Sätt fast dörrmekanismen: För först in vippramen 2125-1 och sätt denna i spårlistan framför bakväggen. Stick i tagstängerna 2124-1 i spåren vid sidorna. Sätt portarna i bottenplattan. Häng i tagstängerna 2124-1 upp till dörrarna — limma inte.

Klistra fast portens översycka. Portmekanismen måste gå lätt. Fig. 4.

Limma fast fönsterglasen i övre takfönster och takfönster. För säkring av dörrmekanismen montera bara på nedre takplattorna fram till och 2138-4 bak till. Övre takfönster 2136-1 och 2136-2 sättas in. De övre takplattorna 2138-2 och 2138-3 monteras tillsammans med kompletta takfönster 2136-3. De läggs på men limma dem inte, om du vill ordna och montera inuti lokstallet (fig. 5).

Fäst skorstenar, takrännor och taklistor. Sätt på etiketter. Sätt fast tillbehör som lampor, klocka, telefonhytt o.s.v. efter eget val. Fig. 6.

Önskas genomfart av bakre dörren, måste kantplattan 2124-2 dras ur tagstängerna 2124-1. Fig. 7. Skär sedan ut sokkellijsten på grundplattan 2123 med en skarp kniv. Fig. 8.

Två eller flera lokstallar kan också byggas ihop. För detta tar du antingen först bort tillbehören på sidoväggarna och limmar fast dessa, eller monterar du en balk som medfjörar varje förpackning. Fig. 11. När du använder detta sätt måste plattan vid balken, fig. 9, sättas fast mellan portöverdelarna. Fig. 10.

När du bygger till ett lokstall avkortas portöverdelen med motsvarande längd.

Per lokstall behövs 1 x 6001 och 1 x 6002 Model-skenor eller 1 x 6101 och 1 x 6102 Profi-skenor. Skjut in skenorerna genom främre porten. Se till att skenorerna glider under stopplämmorna och ligger emot. (Fig. 12 och 13).

I lokstallet kan du ordna symmetrisk belysning genom att bygga in ljusledartillsatsen 6459 och du får bästa resultatet med en ljusledare till varje lokplats. Som strömtilförsel använder du en cirka 50 cm lång dubbelkabel, som lödas till glödlamporna. Ljusledaren med glödlampa fäster du på markerat ställe på takplattan med lite lim (fig. 14). Anslutningskabeln drages inuti lokstallet ned till. Se till att dörrmekanismen ej hindras.

Scatola di montaggio del deposito locomotive 6476.

Tutte le parti componenti tale rimessa sono riportate in una distinta con proprio numero e quantitativo.

Strappare dal foglio plastificato le parti in proposito necessarie secondo le istruzioni, sbavandole con un buon temperino. Per la loro messa assieme usare il collante "UHU-plast" fornito con la scatola.

Incollare i pannelli di riempimento e i vetri alle pareti di tamponamento, a quelle di fondo e alle porte (fig. 1 e 2).

Sistemare ad incastro nervatura e pareti di tamponamento e incollare. Incollare le pareti di fondo, sistemando a piacere quella con porta (fig. 3).

Sistemare ad incastro nella intelaiatura 2124-1 il fondo di arresto 2124-2, **non incollare**. Montare il meccanismo di guida di porta: per prima cosa introdurre i paletti mobili di sostegno 2125-1, sistemandoli nei listelli di guida davanti alla porta della parete di fondo e a fianco dell'intelaiatura 2124-1.

Sistemare le porte sul basamento, mettendo sopra alle stesse l'intelaiatura 2124-1, **non incollare**; incollare la traversa superiore delle porte. Il meccanismo di guida, spostandolo, deve muoversi **con facilità** (fig. 4).

Incollare i vetri delle finestre superiori e del tetto. Per fissare il meccanismo delle porte incollare soltanto le piastre inferiori del tetto 2138-1 davanti e quelle 2138-4 dietro. Inserire le finestre superiori 2136-1 e 2136-2. Le piastre del tetto 2138-2 e 2138-3 vanno montate, solo ad incastro, con le finestre complete del tetto 2136-3 e non vanno incollate per poter permettere di accedere all'interno della rimessa (fig. 5).

Fissare i comignoli, il pluviale e le grondaie: attaccare le etichette. Sistemare a piacere gli accessori, per esempio: lampade, orologio, telefono, eccetera (fig. 6).

Nel caso si rendesse necessario un passaggio nella porta posteriore, occorre spostare il fondo di arresto 2124-2 della intelaiatura 2124-1 (fig. 7), tagliando poi parte della bordatura dello zoccolo (fig. 8).

E' pure possibile realizzare sia rimesse singole che più rimesse affiancate. In questo caso bisogna o incollare l'una all'altra le pareti di tamponamento, dopo averne staccati gli accessori, oppure introdurre una nervatura fornita in più in ogni confezione (fig. 11). Con tale sistema di montaggio occorre aggiungere un pannello di riempimento alla nervatura (fig. 9), tra la traversa superiore della porta (fig. 10). Realizzando rimesse per una sola locomotiva, occorre accorciare la traversa superiore delle porte.

Per ogni posto nel deposito locomotive, sono necessari 1 x 6001 e 1 x 6002 binari-modello o 1 x 6101 e 1 x 6102 binari-Profi, sistemandoli con molta cura davanti alle porte. (fig. 12 e 13).

Si ottiene una uniforme illuminazione della rimessa con l'installazione del corredo 6459, per una migliore illuminazione, installare un dispositivo di illuminazione per ogni posto locomotiva. Per la corrente occorre saldare il filo doppio della lampadina con un filo della lunghezza adeguata (ca. 50 cm). Incollare gli elementi, con lampadina indirizzata verso l'alto del tetto, nei punti segnati dalle piastre di supporto del tetto (fig. 14). Estrarre dal basso i fili di allacciamento presenti all'interno della rimessa. Fare attenzione a non ostacolare il meccanismo della porta.