

Bedienungsanleitung Dampflok BR 55 / G7.1

Instructions for use steam loco · Manuel d'utilisation pour locomotive

Gebruiksaanwijzing locomotief · Instrukcja obsługi lokomotywy · Инструкция по эксплуатации Паровоз

Návod k použití lokomotivy · A gőzmozdonyok használatá

57550 Gleichstrom DC

0-12 V DC 

57350 Wechselstrom AC

0-16 V AC 

PIKO
MODELLBAHNEN & GEBÄUDEMODELLE 

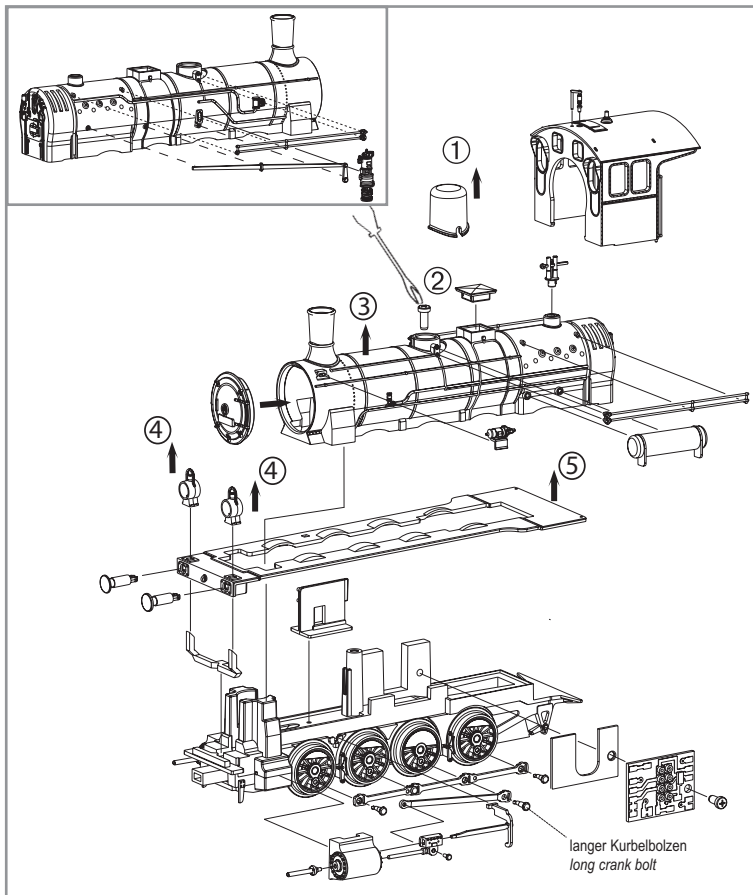

Achtung!

Bevor die Bodenplatte entnommen werden kann, müssen die Kabel von den Radschleifern erst an der Leiterplatte abgelötet werden.

Caution!

Before taking off the bottom plate, the wires of wheel contact have to be unsoldered first from PCB.

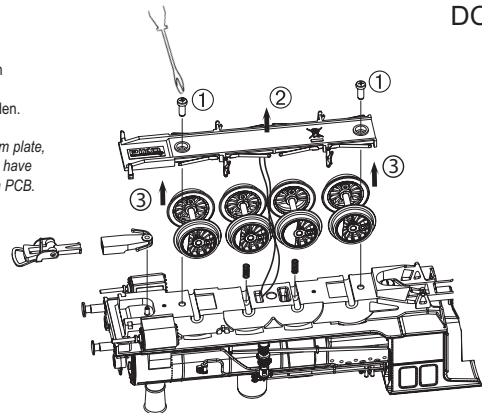

DC

Achtung!

Bevor die Bodenplatte entnommen werden kann, müssen die Kabel von den Radschleifern erst an der Leiterplatte abgelötet werden.

Caution!

Before taking off the bottom plate, the wires of wheel contact have to be unsoldered first from PCB.

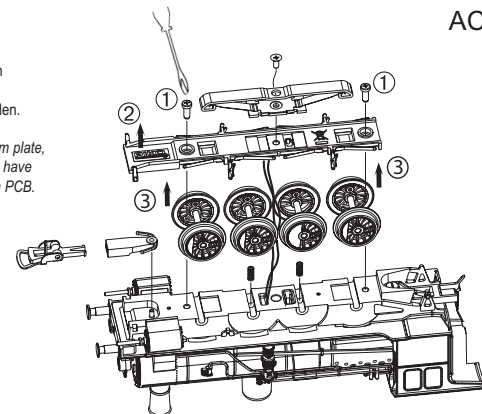

AC

Bedienungsanleitung Tender zur Dampflok BR 55 / G7.1

Instructions for use Tender · Manuel d'utilisation pour Tender · Gebruiksaanwijzing Tender · Instrukcja obsługi Tender · Инструкция по эксплуатации Тепловоз · Návod k použití Tender · A Tender használat

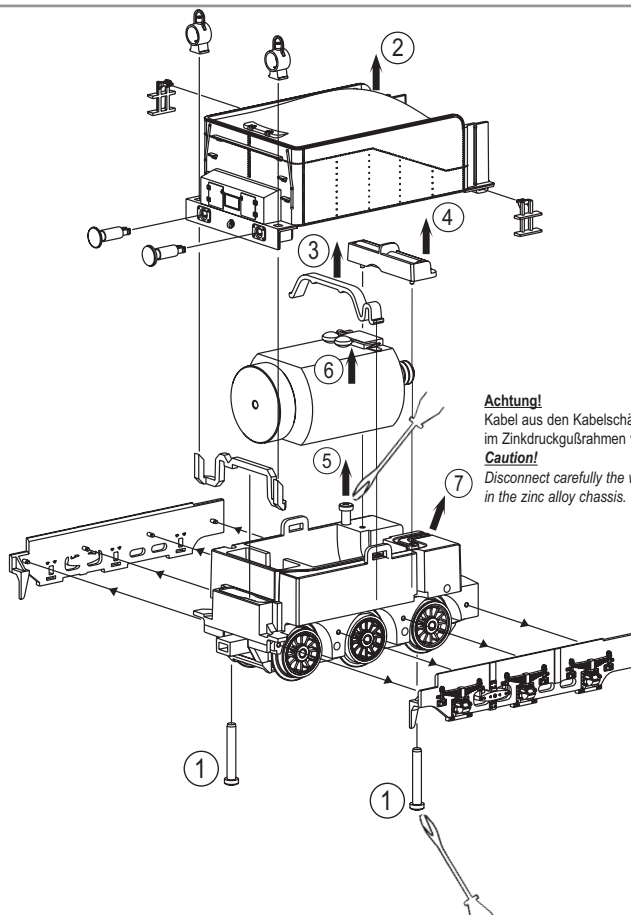

Achtung!

Bevor die Bodenplatte entnommen werden kann, müssen die Kabel aus den Kabelschächten im Zinkdruckgußrahmen ausgehängt werden.

Caution!

Before taking off the bottom plate, disconnect carefully the wires out of the cable trench in zinc alloy chassis.

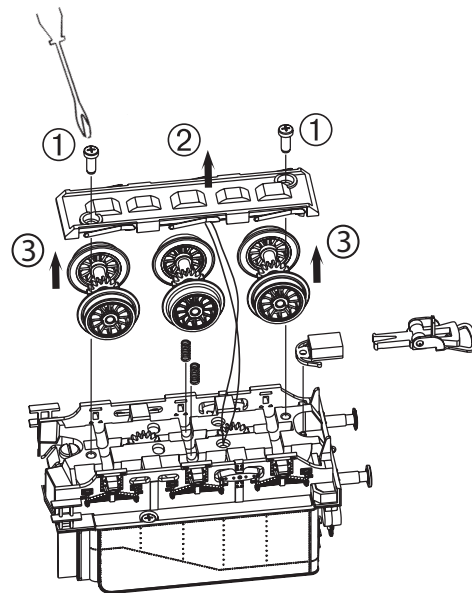

ERSATZTEILE TENDER

Spare parts · Pièces détachées · Reserveonderdelen · Części zamienne · Запасные части · Náhradní díly · Alkatrészek

57550 Gleichstrom DC 0-12 V DC 
 # 57350 Wechselstrom AC 0-16 V AC 

Bei Ersatzteilanforderung bitte immer die vollständige Ersatzteil-Nr. angeben.
 Please order the wanted spare part with the complete spare part item number.

Geht beim Fahren mal etwas kaputt, dann können Sie sich die benötigten Ersatzteile von PIKO besorgen.

Should anything get damaged during operation, you can obtain the necessary spare parts from PIKO.

En cas de panne, tu pourras toujours commander chez PIKO les pièces détachées nécessaires.

Mocht er tijdens het gebruik van de modelspoorweg ooit iets stuk gaan, dan zijn de benodigde onderdelen bij PIKO verkrijgbaar.

Wszystkie brakujące elementy lub części zamienne można nabyć w firmie PIKO.

В случае повреждения локомотива во время игры, Вы можете приобрести необходимые запасные части от PIKO.

Pokud je používáním nějaká součást modelu zničená nebo opotřebovaná, mohou se potřebné náhradní díly objednat u firmy PIKO.

Ha használat közben valamely alkatrész tönkre megy, akkor a szükséges részeket be lehet szerezni.

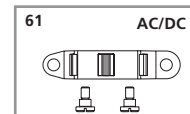
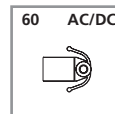
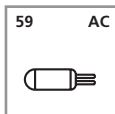
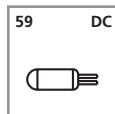
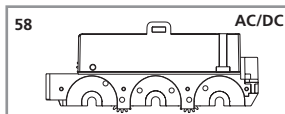
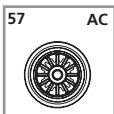
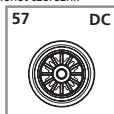
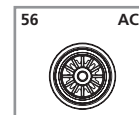
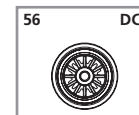
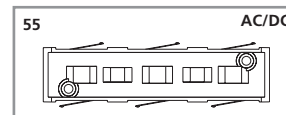
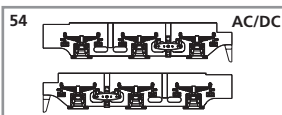
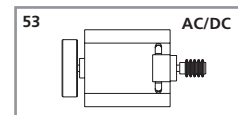
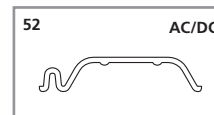
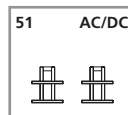
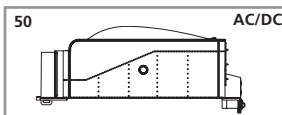

AC/DC Version	Ersatzteil-Nr.	Bezeichnung:	Description:	Désignation:	Beschrijving:	Oznaczenie:	Описание	Označení:	Megnevezés:	PG*
	57550-50	Tendergehäuse, vollständig	Tender housing, complete	Carrosserie Tender	Tenderkap, compleet	Obudowa tendra - kompletna	Корпус тендера	Tendr, kompletni	Tender ház, komplett	12
	57550-51	Treppe	Steps	Marche pieds	Trappen	Stopnie	Подножки	Schúdky	Lépcső	5
	57550-52	Motorhalter	Motor bracket	Support de moteur	Motor клем	Уchwyt silnika	Держатель двигателя	Upevňení motoru	Motor tartó	6
	57550-53	Motor komplett	Engine, complete	Moteur, complet	Motor, compleet	Silnik - komplet	Двигатель с муфтами	Motor, kompletni	Motor, komplett	13
	57550-54	Blende, rechts + links	Valance, left + right	Flasques à bogies, droite + gauche	Zijplaten tenderchassis, links + rechts	Osłony podwozia (prawa i lewa)	Корпус тележки (права + лева)	Clona, pravá + levá	Keret jobb + bal	8
	57550-55	Axshalter montiert mit Schlieffedern	Axle bracket fitted with brush springs	Support d'essieux avec contacts électriques	Tenderchassis met stroomafnameveren	Уchwyt osi z odbierakami prądu	Держатель оси с контактной шпонкой	Držák nápravv montované se sběrači	Tengely tartó rugókkal	9
	57550-58	Getriebe komplett	Gearbox, complete	Engrenage, complet	Aandrijving, compleet	Przekładnia - komplet	Тележка в сборе	Převodovka, kompletni	Áttétel, komplett	13
	57550-60	Kupplungsschacht Tender	Coupling shaft tender	Crochet d'attelage Tender	Koppelingsschacht Tender	Wnęka na sprzęgło tendrem	Держатель сцепки	Spráhlo + Pružné uložení Tender	Kuplung tartó + rugó	6
	57550-61	Kupplungsschacht Mitte, mit 2 Schrauben	Center coupler pocket, with 2 screws	Boîtier d'attelage, centre, avec 2 vis	Loc-tender-koppeling, met 2 Schroeven	Sprzeg między parowozem a tendrem z 2 wkrętami	Держатель сцепки с 2 винтами	Spráhlo + Pružné uložení šroubů	Kuplung tartó, középre, 2 csavarf	7
	56026	Ersatzteile aus unserem Standard-Programm Haftreifen (10 Stck.)	Spare parts standard range Friction Tyres (set of 10)	Pièces détachées de notre programme standard Bandages (10 unités)	Reserveonderdelen uit ons standaard leveringsprogramma Antislipbanden (10 stuks)	Części zamienne z programu standardowego Opony ściernie (10 szt.)	Запасные части из стандартной программы Колёсные бандажки (10 шт.)	Náhradní díly z našeho standardního programu Bandáže kol (10 ks)	Alkatrészek a standard programból Tapadógyűrű (10 db)	
DC Version	57550-56	Radsatz ohne Haftreifen DC	Wheelset DC	Essieux DC	Wielstel DC	Komplet kól DC	Колёсные пары DC	Sada dvojkolí DC	Kerékpár DC	8
	57550-57	Radsatz mit Haftreifen DC	Wheelset with friction tyres DC	Essieux décoré avec bandages DC	Wielstel + antislipbanden DC	Komplet kól z opony ściernie DC	Колёсные пары с бандажками DC	Sada dvojkolí s bandáže kol DC	Kerékpár + Tapadógyűrű DC	8
	57550-59	Glühlampe DC	Light bulbs DC	Ampoule à incandescence DC	Gloeilamp DC	Zarówka DC	Лампы DC	Osvětlení DC	Izzó DC	5
AC Version	57550-56	Radsatz ohne Haftreifen AC	Wheelset AC	Essieux AC	Wielstel DC	Komplet kól AC	Колёсные пары AC	Sada dvojkolí AC	Kerékpár AC	8
	57550-57	Radsatz mit Haftreifen AC	Wheelset with friction tyres AC	Essieux décoré avec bandages AC	Wielstel + antislipbanden DC	Komplet kól z opony ściernie AC	Колёсные пары с бандажками AC	Sada dvojkolí s bandáže kol AC	Kerékpár + Tapadógyűrű AC	8
	57550-59	Glühlampe AC	Light bulbs AC	Ampoule à incandescence AC	Gloeilamp DC	Zarówka AC	Лампы AC	Osvětlení AC	Izzó AC	5

ERSATZTEILE DAMPFLOK BR 55 / G7.1

Spare parts · Pièces détachées · Reserveonderdelen · Części zamienne · Запасные части · Náhradní díly · Alkatrészek

Bei Ersatzteilanforderung bitte immer die vollständige Ersatzteil-Nr. angeben.
Please order the wanted spare part with the complete spare part item number.

Geht beim Fahren mal etwas kaputt, dann können Sie sich die benötigten Ersatzteile von PIKO besorgen.

En cas de panne, tu pourras toujours commander chez PIKO les pièces détachées nécessaires.

En cas de panne, tu pourras toujours commander chez PIKO les pièces détachées nécessaires.

Mocht er tijdens het gebruik van de modelspoorweg ooit iets stuk gaan, dan zijn de benodigde onderdelen bij PIKO verkrijgbaar.

Wszystkie brakujące elementy lub części zamienne można nabyć w firmie PIKO.

В случае повреждения локомотива во время игры, Вы можете приобрести необходимые запасные части от PIKO.

Pokud je používáním nějaká součást modelu zničená nebo opotřebovaná, mohou se potřebné náhradní díly objednat u firmy PIKO.

Ha használat közben valamely alkatrész tönkře megy, akkor a szükséges részeket be lehet szerezni.

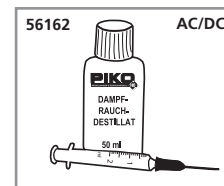
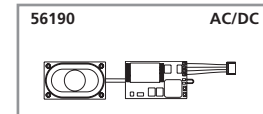
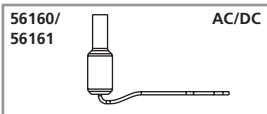
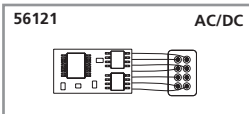
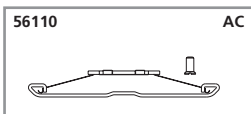
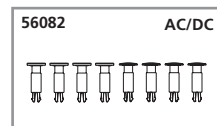
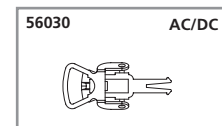
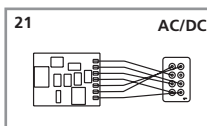
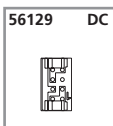
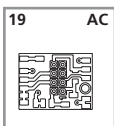
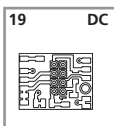
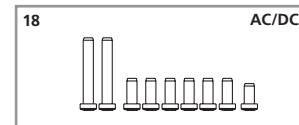
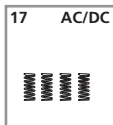
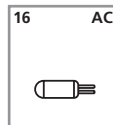
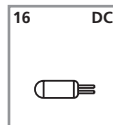
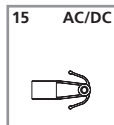
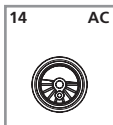
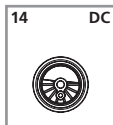
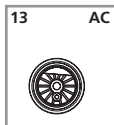
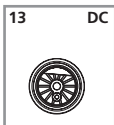
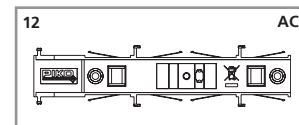
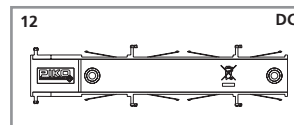
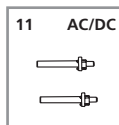
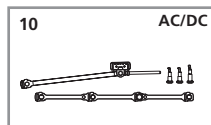
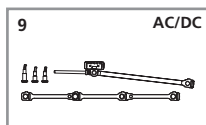
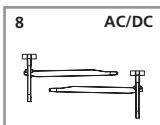
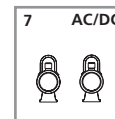
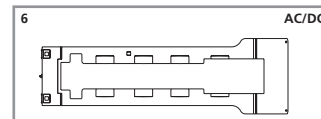
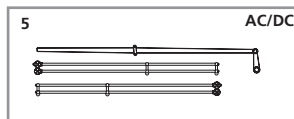
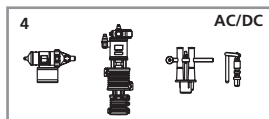
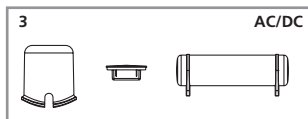
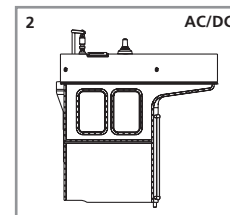
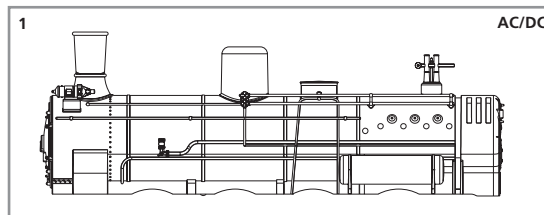

ERSATZTEILLISTE DAMPFLOK BR 55 / G7.1

Spare parts · Pièces détachées · Reserveonderdelen · Części zamienne · Запасные части · Náhradní díly · Alkatrészek

57550 Gleichstrom DC 
57530 Wechselstrom AC 

Bei Ersatzteilanforderung bitte immer die vollständige Ersatzteil-Nr. angeben. · Please order the wanted spare part with the complete spare part item number.

	Ersatzteil-Nr.	Bezeichnung:	Description:	Désignation:	Beschrijving:	Oznaczenie:	Описание:	Označení:	Megnevezés:	PG*	
AC/DC Version	57550-01	Kessel, vollständig dekoriert (mit Rauchkammertür)	Boiler, decorated, complete (with smoke box door)	Chaudière, complète avec porte de boîte à fumée	Ketel, geheel gedecoreerd (met rookkastdeur)	Kocioł z osprzętem i drzwiami dymnicy	Казан, разукрашенный	Kotel, kompletní (s dvěma do kotle)	Kazán, dekorálva	11	
	57550-02	Führerhaus, vollständig dekoriert (mit Fenster)	Driver's cab, decorated, complete (with window)	Cabine complète avec fenêtre	Machinistenhuis, geheel gedecoreerd (met vensterglas)	Budka maszynisty z wyposażeniem i szybami	Кабина машиниста, оформлена комплектно (з окном)	Budka pro strojvedúce, kompletní (s okny)	Mozdonyvezetó állás, dekorálva ablakkal	10	
	57550-03	Dampfdom, Kessel	Steam dome boiler	Dômes de chaudière	Stoomdom en voorwarmer	Zbiornik pary na kocioł	Паровый ковшак казана	Parní kotla	Kazán rész	7	
	57550-04	Kesselzubehör	Boiler accessories	Accessoires chaudière	Ketelappendages	Osprzęt kotła	Допоможителі устаткування казана	Prislušenství ke kotli	Kazán alkatrészek	7	
	57550-05	Leitungen, Stangen	Pipes, Rails	Tuyauteries	Leidingen en omkeerhandel	Rury, wiazary	Труби, рейки	vedení, ojnice	Vezetők, csövek	6	
	57550-06	Umlaufblech	Running plate	Châssis	Voetplaat rondom ketel	Pomost boczny	Піднижка	Postupnní plech	Vaslemez	9	
	57550-07	Laternen (set of 2)	Lamps (set of 2)	Latarnes (2 unités)	Lantaarns (2 stuks)	Latarnie (2 sztuki)	Фари (набор з 2х)	Lampy (2 ks)	Lampa (2 db)	8	
	57550-08	Gleitbahn, rechts + links	Crosshead guide, right + left	Glossières, droite + gauche	Kruiskopgeleiding rechts + links	Prowadnica krzyżulka (prawa i lewa)	Паралелі повзуна, права-ліва	vozíci tyče pravá + levá	Mozdony alkatrészek jobb + bal	7	
	57550-09	Steuerungsteile, rechts	Driving gear, right	Bielles, droite	Drijfwerkonderdelen rechts	Wentyle sterowania prawa	Узбачта перадача	rozdávny převod	vezető alkatrészek jobb	9	
	57550-10	Steuerungsteile, links	Driving gear, left	Bielles, gauche	Drijfwerkonderdelen links	Wentyle sterowania lewa	Лампы (2 шт.)	rozvody levá	Vezetők alkatrészek bal	9	
57550-11	Kolbenstangenschutzrohr (2 Stck.)	Piston rod shaft tube (set of 2)	Tuyaux de protection des bielles (2 unités)	Zuigerstangbeschermpijp (2 stuks)	Rury ochronne sterowania gładkości (2 sztuki)	Захисна труба шатуна (2 шт.)	pístová ochranná trubka (2 ks)	Dugattyú rúd védő cső (2 db)	5		
57550-15	Kuppelungshacht	Coupling shaft	Crochet d'attelage	Koppelingsschacht	Wnęka na sprzęgło	Держатель сцепки	Spráhlo kompletní (2 ks)	Trubkový nárazník (8ks)	Utköző (8 db)	6	
57550-17	Druckfeder (4 Stck.)	Compression spring (set of 4)	Ressort (4 unités)	Soiraaalveren (4 stuks)	Sprężyny (4 sztuki)	Пружина (4 шт.)	tlakové pružiny (4 ks)	Nyomóróló (4 db)	6		
57550-18	Schraubenset	Set of screws, complete	Set de Vis	Schroef set	Set z šrubų	Набор винтов	Set z šroubů, kompletní	Csavar készlet komplett	7		
57530-21	Decoder	Decoder	Decoder	Locdecoder	Dekodera	Декодер	Декодер	Декодер	17		
		Ersatzteile aus unserem Standard-Programm	Spare parts standard range	Pièces détachées de notre programme standard	Reserveonderdelen uit ons standaard leveringsprogramma	Części zamienne z programu standardowego	Запасные части из стандартной программы	Náhradní díly z našeho standartního programu	Alkatrészek a standard programból		
	56030	Kupplung, vollst. (2 Stck.)	Coupling, complete (set of 2)	Attelage, complet (2 unités)	Koppeling, volledig (2 stuks)	Kompletne sprzęgło (2 szt.)	Сцепки (2 шт.)	Spráhlo komplet (2 ks)	Kupplung tartó, rugókkal	9	
	56082	Hülsempuffer (8 Stck.)	Plunger buffer (set of 8)	Tampons (8 unités)	Buffers met gestolen huls (8 stuks)	Zderzaki pierścieniowe (8 sztuk)	Буфера (8 шт.)	Trubkový nárazník (8ks)	Utköző (8 db)		
	56121	Multiprotokolldecoder Classic mit Lastregelung (DC/AC)	Multi protocol decoder Classic with load regulator (DC/AC)	Décodeur à protocoles multiples Classic et régulation de charge pour version 3-rails	Multiprotocol locdecoder Classic met snelheidsregeling (DC/AC)	Wielofunkcyjny dekodery z Classic regulacją ładowania (DC/AC)	Мултипротоколовый декодер Class с регулированием работы (DC/AC)	Multiplicaiční protokolový Classic dekodér s regulací zatížení (DC/AC)	Teljesítményszabályzócs dekodér Classic (DC/AC)		
	56160	Dampfgenerator analog	Steam generators analog	Générateur de fumée, analog	Rookgenerator analog	Generator pary - analogowy	Парогазогенератор аналоговий	Analogový parní generátor	Gőzgenerátor analog		
	56161	Dampfgenerator digital	Steam generators digital	Générateur de fumée, digital	Rookgenerator digital	Generator pary - cyfrowy	Парогазогенератор цифровий	Digitální parní generátor	Gőzgenerátor digitális		
	56162	Dampfdestillat + Einfüllgerät	Steam-smoke destillate w tool	Liquide fumigène	Rookvloeistof met vulnaald	Destillat	Парогазо масло	Destillat	Destillat		
	56190	Soundmodul + Lautsprecher	Sound module with loud-speaker	Module sonore et haut parleur	Soundmodule + luispreker	Zestaw dźwiękowy z głośnikami	звучковий блок з гучномовцем	Zvukový modul + reproduktor	Soundmodul + hangszóró		
DC Version	57550-12	Achshalter montiert mit Schlieffedern	Axle bracket fitted with brush springs	Support d'essieux avec contacts électriques	Locomotiefchassis met stroomafnemerven	Uchwyty osi z odbierakami prądu	Держатель осей с контактами шпунтиной	Držák náprav s otěrnými pružinami	Tengely tartó, rugókkal	9	
	57550-13	Kuppelratsatz DC	Coupled wheelset	Essieux	Wielstel zonder tandwiel	Oś wiązana - napędowa	Колёсные пары	Sada koleček pro nápravu	Csatoltó kerék	7	
	57550-14	Treibratsatz DC	Driving wheelset	Essieux moteur	Wielstel met aandrijfandwiel	Oś wiązana - napędowa	Колёсные пары	Sada hnacích kol	Hajtó kerék	7	
	57550-16	Glühlampe DC	Light bulbs DC	Ampoule à incandescence DC	Gloeilamp DC	Żarówka	Лампы	Sada hnacích kol	Izó	5	
	57550-19	Leiterplatte DC	PCB - DC	Circuit imprimé DC	Printplaat DC	Płyta do podłączenia decodera DC	Плата для подключения декодера	Rozvodná destička - DC	Áramkörön lap - DC	11	
			Ersatzteile aus unserem Standard-Programm	Spare parts standard range	Pièces détachées de notre programme standard	Reserveonderdelen uit ons standaard leveringsprogramma	Części zamienne z programu standardowego	Запасные части из стандартной программы	Náhradní díly z našeho standartního programu	Alkatrészek a standard programból	
		56129	Brückenstecker DC	DC Bridge	Pontage à enficher CC	Overbruggingsstecker DC	Wyżczka do podłączenia decodera DC	Зв'язка на раз'єм під декодер (Декодер)	Műstková zástrčka - DC	Vakdugó - DC	
		57530-12	Achshalter montiert mit Schlieffedern AC	Axle bracket fitted with brush springs AC	Support d'essieux avec contacts électriques AC	Locomotiefchassis met stroomafnemerven AC	Uchwyty osi z odbierakami prądu AC	Держатель осей с контактами пружинной	Držák náprav s otěrnými pružinami	Tengely tartó, rugókkal	9
		57530-13	Kuppelratsatz AC	Coupled wheelset AC	Essieux AC	Wielstel zonder tandwiel AC	Oś wiązana - napędowa AC	Колёсные пары	Sada koleček pro nápravu	Csatoltó kerék	7
		57530-14	Treibratsatz AC	Driving wheelset AC	Essieux moteur AC	Wielstel + aandrijfandwiel AC	Oś wiązana - napędowa AC	Колёсные пары	Sada hnacích kol	Hajtó kerék	7
	57530-16	Glühlampe AC	Light bulbs AC	Ampoule à incandescence AC	Gloeilamp AC	Żarówka AC	Лампы	Osvětlení	Izó	5	
	57530-19	Leiterplatte AC	PCB - AC	Circuit imprimé AC	Printplaat AC	Płyta do podłączenia decodera AC	Плата для подключения декодера	Rozvodná destička - AC	Áramkörön lap - AC	11	
AC Version		Ersatzteile aus unserem Standard-Programm	Spare parts standard range	Pièces détachées de notre programme standard	Reserveonderdelen uit ons standaard leveringsprogramma	Części zamienne z programu standardowego	Запасные части из стандартной программы	Náhradní díly z našeho standartního programu	Alkatrészek a standard programból		
	56110	Schleifer mit Schraube	Slider with screws	Contact avec vis	Veren met schroeven	Odbierakami z śrubek	Контакта Набор	Kontaktu kol šroubů	Nélkül készlet		

Bedienungsanleitung Dampflok BR 55 / G7.1

Instructions for use steam loco · Manuel d'utilisation pour locomotive

Gebruiksaanwijzing locomotief · Instrukcja obsługi lokomotywy · Инструкция по эксплуатации Паровоз

Návod k použití lokomotivy · A gőzmozdonyok használatá

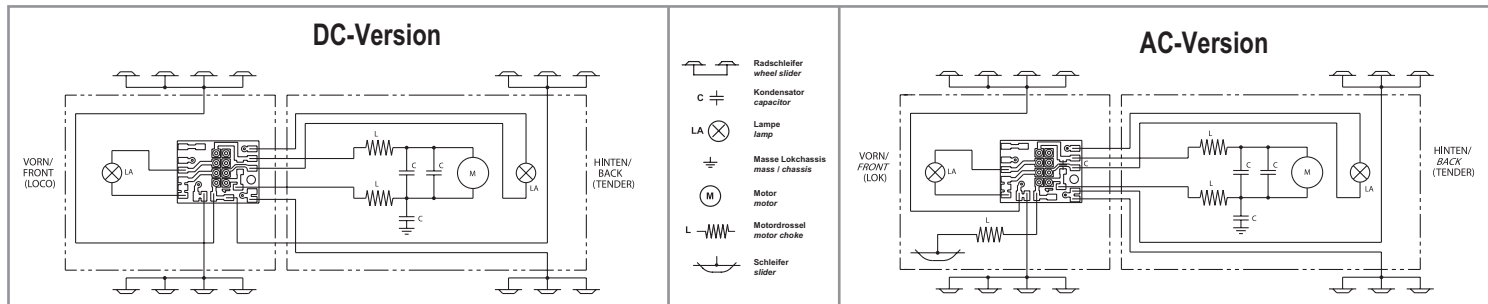

DC

➔ Ölen Sie bei häufigem Fahrbetrieb die Achslager mit einem Tropfen harz- und säurefreiem Nähmaschinenöl!

If used frequently, oil the wheelsets with a drop of non-resinous, acid-free sewing machine oil!

En cas d'utilisation intense, graisse les essieux avec une goutte d'huile pour machine à coudre exempte d'acide ou de résine!

Breng, bij regelmatig gebruik, op de wagenassen een druppeltje hars- en zuurvrije naaimachineolie aan!

W przypadku częstego używania należy wpuścić kroplę oleju maszynowego nie zwierającego żywicę i kwasu!

После длительной эксплуатации локомотива следует смазать подшипники двигателя и передаточного механизма, используя для этой цели в небольшом количестве техническое масло.

Prosím mazejte při častější jízdě sady kol kapkou oleje na šici stroje! Gyakori használat esetén a mozdonyok tengelyét néhány csepp, a modell mozdonyokhoz használatos olajjal kenni kell!

AC

➔ Ölen Sie bei häufigem Fahrbetrieb die Achslager mit einem Tropfen harz- und säurefreiem Nähmaschinenöl!

If used frequently, oil the wheelsets with a drop of non-resinous, acid-free sewing machine oil!

En cas d'utilisation intense, graisse les essieux avec une goutte d'huile pour machine à coudre exempte d'acide ou de résine!

Breng, bij regelmatig gebruik, op de wagenassen een druppeltje hars- en zuurvrije naaimachineolie aan!

W przypadku częstego używania należy wpuścić kroplę oleju maszynowego nie zwierającego żywicę i kwasu!

После длительной эксплуатации локомотива следует смазать подшипники двигателя и передаточного механизма, используя для этой цели в небольшом количестве техническое масло.

Prosím mazejte při častější jízdě sady kol kapkou oleje na šici stroje! Gyakori használat esetén a mozdonyok tengelyét néhány csepp, a modell mozdonyokhoz használatos olajjal kenni kell!

Hinweis:
Die Funk-Entstörung der Anlage ist mit dieser Lokomotive sichergestellt, wenn der üblicherweise im Gleis-Anschlussstück eingebaute Kondensator eine Kapazität von mindestens 680 Nanofarad aufweist.

Note:
With this locomotive interference will not occur if the condenser normally fitted in the track connection section has a minimum capacity of 680 nano farads.

Conseil:
Cette locomotive est équipée d'un filtre anti-parasite. Un condensateur placé habituellement dans les joints des rails présente une capacité minimale de 680 nF.

Aanwijzing:
De ontstoring van jouw modelspoorweg is bij het gebruik van deze locomotief gegarandeerd, wanneer de normaal gesproken in het railsaansluitstuk ingebouwde condensator een capaciteit van minimaal 680 nanofarad heeft.

Wskazówka:
Ochrona przeciwzakłóceńowa urządzeń elektronicznych jest zapewniona w tej lokomotywie o ile kondensator wbudowany w część doprowadzającą prąd ma pojemność co najmniej 680 nF.

Обратите внимание:
Для подавления радиопомех от работающего электродвигателя, в соответствии с международным законодательством, все модели PIKO оснащены специальным конденсатором.

Upozornění:
Odrušení Vašeho kolejisté je s touto lokomotivou zajištěno, pokud má obvykle do kolejového nástavce zabudovaný kondensátor kapacitu minimálně 680 Nanofaradů.

Tudnivaló:
A zavarok ellen az Ön pályája és mozdonya véde van, mert a bevezető csatlakozóba a megfelelő zavarszűrő kondenzátor van építve.

Bedienungsanleitung Dampflok BR 55 / G7.1

Instructions for use steam loco · Manuel d'utilisation pour locomotive

Gebruiksaanwijzing locomotief · Instrukcja obsługi lokomotywy · Инструкция по эксплуатации Паровоз

Návod k použití lokomotivy · A gőzmozdonyok használatá

57550 Gleichstrom DC

0-12 V DC

57350 Wechselstrom AC

0-16 V AC

Zurüstbauteile / Erweiterungsmöglichkeiten:

preparation / extension:

Um den entsprechenden Einbau vorzunehmen, befolgen Sie die Anleitung der jeweiligen Zurüstbauteile.

For assembling please follow the instruction of the respective assembly parts.

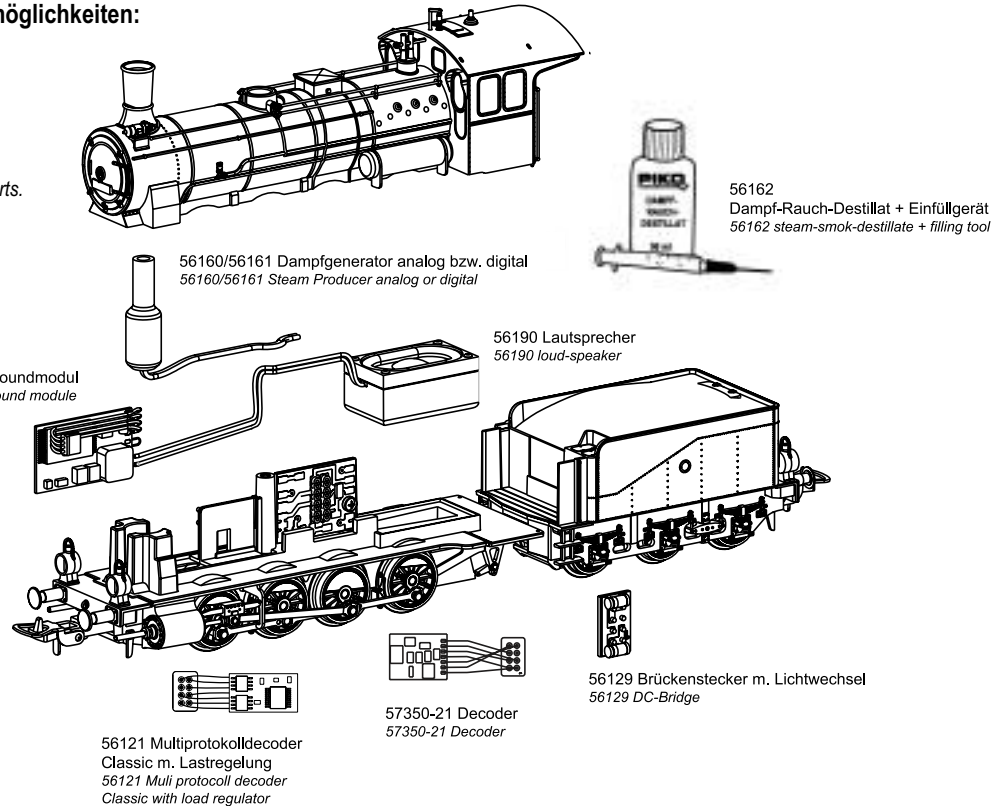

D**Achtung: Wichtige Sicherheitshinweise**

Transformator regelmäßig auf Schäden an Kabeln, Steckern, Gehäuse und anderen Teilen überprüfen!

Bei einem Schaden darf der Transformator bis zur vollständigen Reparatur nicht mehr verwendet werden!

Spielzeug an nicht mehr als eine Energiequelle anschließen!

Spielzeug ist nicht für Kinder unter 3 Jahren geeignet!

Enthält verschluckbare Kleinteile.

Spielzeug nur mit dem empfohlenen Transformator betreiben!

Der Transformator ist kein Spielzeug!

Vor der Reinigung, Spielzeug vom Transformator trennen!

Drahte nicht in die Steckdose einführen!

F**Attention: Conseils de sécurité importants**

Inspectez régulièrement le transformateur afin de déceler d'éventuels dommages.

En cas d'endommagement, il ne faut absolument pas utiliser le transformateur avant une réparation totale des pièces!

Ce jouet doit être raccordé à une seule source d'énergie!

Ce jouet ne convient pas aux enfants de moins de 36 mois en raison de la présence de petites pièces et du danger d'absorption!

Faire fonctionner ce jeu uniquement avec le transformateur que nous recommandons!

Le transformateur n'est pas un jouet!

Toujours débrancher le jouet du transformateur pour procéder à un nettoyage!

Il est interdit d'introduire les fils de connexion dans une prise électrique!

GB**Please note: Important Safety precautions**

The transformer should be checked regularly for faults! In the case of damage, the transformer must not be used until fully repaired!

The toy must only be operated with one power source per circuit!

The transformer is not suitable for children under three years of age!

The toy must only be operated with transformer recommended by us!

The transformer is not a toy!

Disconnect the toy from the transformer before cleaning!

The connecting wires must not be inserted into electric sockets!

GR**Προσοχή: Σημαντικές οδηγίες ασφαλείας**

Ελέγχετε τον μετασχηματιστή σε τακτά χρονικά διαστήματα με το σχήμα με τα καλώδια, τις συνδέσεις, το περίβλημα και τα υπόλοιπα μέρη.

Σε περίπτωση ζημιάς ο μετασχηματιστής δεν πρέπει να χρησιμοποιείται μέχρι την ολοκληρωτική του επισκευή.

Το παιχνίδι δεν πρέπει να συνδέεται σε περισσότερες από μία πηγές ενέργειας.

Το παιχνίδι δεν είναι κατάλληλο για παιδιά κάτω των 3 ετών.

Παρέχεται κατάστημα μικροεπισκευών.

Να λειτουργεί το παιχνίδι μόνο με τον συνιστάμενο μετασχηματιστή.

Ο μετασχηματιστής δεν είναι παιχνίδι.

Πριν από τον καθαρισμό να διακοπή η σύνδεση του μετασχηματιστή.

Μην εισάγετε τα καλώδια στην πρίζα

HU**Figyelem: Fontos tudnivalók**

Kísérje figyelemmel a transzformátor házáat, a csatlakozókat, a kábelzést és az alkatrészeket!

Ha a transzformátoron sérülés van, akkor azt a hiba kijavításáig nem szabad használni!

A játékot soha ne csatlakoztassa egyszerre több energia forrásra!

A játék 3 éves kor alatt nem ajánlott! Apró, lenyelhető alkatrészeket tartalmaz.

A játéket csak a hozzá ajánlott transzformátorral használja!

A transzformátor nem játékszert!

Tisztítás előtt a játékot függetlenül a transzformátortól!

Az összekötő kábeleket nem szabad a csatlakozójáratba dugni!

I**NOTA BENE: IMPORTANTI PRECAUZIONI DI SICUREZZA**

Il trasformatore deve essere controllato regolarmente per il corretto funzionamento.

In caso di guasto, il trasformatore non deve essere usato fino a quando non viene completamente riparato!

Il gioco deve essere messo in funzione solo con una fonte di potenza (trasformatore) per ogni circuito!

Il trasformatore non è adatto per bambini di età inferiore ai tre anni!

Il gioco deve essere utilizzato solamente con il trasformatore raccomandato da noi!

Il trasformatore non è un giociol!

Il gioco deve essere disconnesso dal trasformatore prima di essere pulito!

Il collegamento di fili metallici non deve essere inserito nella presa di corrente!

NL**Let op: belangrijke veiligheidsvoorschriften**

De transformator dient regelmatig op beschadigingen of defecten gecontroleerd te worden!

In geval van een beschadiging of defect mag de transformator niet langer gebruikt worden, totdat deze gerepareerd is!

De transformator mag uitsluitend middels één energiebron gebruikt worden!

De transformator is niet geschikt voor kinderen jonger dan drie jaar!

Het speelgoed uitsluitend gebruiken met de aanbevolen transformator!

De transformator is géén speelgoed!

Vóór het reinigen, de transformator loskoppelen van de netspanning en het speelgoed!

De verbindingsdraden mogen niet in het stopcontact worden gestoken!

RUS**Внимание! Инструкция по безопасности**

Регулярно проверяйте исправность блока питания! Не используйте неисправный или поврежденный блок питания!

Для игры используйте лишь один источник питания на одну жд ветку!

Не давать детям младше трех лет!

Используйте только рекомендованный нами блок питания!

Блок питания - не игрушка!

Обстачьте игру, перед тем как ее чистить!

Не вставляйте монтажный провод в розетки питания!

TR**Dikkat: Önemli Emniyet Bilgileri**

Trafouyu düzenli olarak kablolarda, elektrik fişinde, trafonun gövdesinde ve diğer parçalarında hasarları üzerine düzenli olarak kontrol etiniz!

Hasar oluşunca trafö taramamen tamir edilmedikçe sürece kullaniminizi!

Oyuncağık bir tanelenden fazla enerji kaynağına takilamaz!

Oyuncağık 3 yaşından küçük çocuklar için uygun degildir!

Yutulabilir küçük parçaları içeriyor!

Oyuncağık sadece önerilen trafodan kulanin!

Trafö oyuncağık degildir!

Temizlemeyden önce, oyuncağık trafodan ayirin!

Telleri prize sokmayin!

DK**Advarsel: Vigtig sikkerhedshenvisning**

Transformatoren skal tjekkes regelmæssigt for fejl!

I tilfælde af en skade, må transformatoren ikke benyttes før den er blevet repareret!

Legetøjet må kun fungere med een strømforsyning per kredsløb!

Transformatoren er farlig for børn under 3 år!

Legetøjet må kun bruges med en transformator anbefalet af os!

Transformatoren er ikke legetøj!

Frakobbel legetøjet fra transformeren før rengøring!

Tilslutningsledninger må ikke sættes i stikdåser!

E**Atención: recomendaciones de seguridad importantes!**

Controlar regularmente que no existan daños en el cable, el enchufe, la caja u otros elementos del transformador!

En caso de observar daños no debe utilizarse el transformador hasta su completa reparación!

No conectar el juguete a más de una fuente de alimentación!

Este juguete no está recomendado para niños menores de tres años!

Contiene piezas pequeñas que podrían ser tragadas!

Utilizar solo con el transformador recomendado!

El transformador no es un juguete!

Antes de limpiarlo, desconectar el juguete del transformador!

No introducir los cables de conexión en el enchufe de red!



PIKO Spielwaren GmbH • Lutherstraße 30 • D-96505 Sonneberg